

Kullanma Kılavuzu

İecek Merkezi



Monogram®

Tüketici Bilgisi

İçecek Merkezi

Giriş

Yeni Monogram içecek merkeziniz stil, uyumluluk ve mutfak planlama esnekliğinde hoş bir ifadedir. Onu tasarımındaki saflığı ya da ayrıntılarına gösterdiği sürekli titizliği için de seçerseniz, Monogram içecek merkezinizin şekil ve işlevindeki üstün uyumun sizi gelecek yıllar boyunca memnun edeceğini göreceksiniz. Aşağıdaki sayfalarda yer alan bilgiler içecek merkezinizi doğru şekilde kullanmak ve bakımını yapmak konusunda size yardımcı olacaktır.

İçindekiler

Yerleşik Boyutlar	10	Çalıştırma Talimatları	7
Bakım ve Temizlik	8,9	Problem Çözücü	Arka Kapak
Tüketici Bilgisi	2,3	Kapak Açış Yönünü Değiştirme	11
Kontroller ve Özellikler	3	Güvenlik Talimatları	4, 5
Model ve Seri Numaraları	2		

İçecek merkezinizi kullanmaya başlamadan önce

Bu kılavuzu dikkatlice okuyunuz. Bu kılavuzun amacı yeni içecek merkezinizi çalıştırma ve soğutucunuza bakım yapmak konusunda size yardımcı olmaktır. Sorularınıza cevap bulabilmek için elinizin altında bulundurunuz.

Model ve seri numaranızı not ediniz

Bu numaraları içecek merkezinizin içinde üst kısımda yer alan etiket üzerinde bulabilirsiniz.

Bu numaraları buraya yazınız:

Model Numarası

Seri Numarası

Bu numaraları içecek merkezinizle ilgili her yazışma veya servis çağrılarında kullanınız.

TÜKETİCİLERİN DİKKATİNE!

Bu ünite içki saklama ve soğutma amacıyla tasarlanmıştır. Bu üniteye kolay bozulabilir gıda ürünleri saklamayınız.

Tüketici Bilgisi

İçecek Merkezi

Eğer hasarlı bir ürün alırsanız

Garanti sevkiyat sonrası meydana gelen hasarları kapsamamaktadır.

Size içecek merkezini sağlayan satıcınızla (veya yapımcınızla) derhal irtibata geçiniz.

Ambalajı açınız

Kullanmaya başlamadan önce tüm paketleme malzemelerinin ve bandın uzaklaştırıldığından emin olunuz. Yeni cihazlarda paketleme bandından artık kalmış olan yapışkan maddeleri uzaklaştırırken ürünün cilasına zarar vermemenin yolu evsel sıvı deterjan

uygulanmasıdır. Yumuşak bir bezle uygulayınız ve emilmesine izin veriniz. Kuruyana kadar siliniz ve yüzey boyunca cihaz cilasından uygulayarak yüzeyi koruyunuz.

Kurulumun tamamlanmasından sonra

• Monogram İçecek Merkezini hızlıca kontrol ediniz. Hasar görmüşse kurulumu yapan ile veya satıcınızla derhal irtibata geçiniz.
• Doğru kapı hizalaması ve kapı kapanışı için bu İçecek Merkezinin gerektiği biçimde seviye ayarı yapılmalıdır. Eğer ünitenin seviyesi yanlışsa Kurulumu yapan ile irtibata geçiniz.
• Ünite açıklığında ortalanmalıdır. Kapağın ön yüzü mutfak dolaplarından 25 mm önde yer almalıdır. Boşluk doğru değilse kurulumu yapanla irtibata geçiniz.

• Kapak menteşesini kontrol ediniz. Kapağı dikkatlice açınız ve kapatınız. Kapak mutfak dolaplarına çarpmamalı ve sürtmemelidir. Eğer temas gerçekleşiyorsa bunu kurulumu yapana bildiriniz.
Bu problemlerden herhangi birini yaşıyorsanız Kurulumu yapan ile veya Satıcınızla irtibata geçiniz. İçecek Merkeziniz ünitenin önünde yer alan siyah bir panel ile beraber gönderilmiştir. Sevkiyat amaçlı olarak ünitenin arka tarafında paslanmaz çelikten opsiyonel bir panel monte edilmiştir. Bu panel sökülmüş monte edilmiş veya size verilmiş olmalıdır. Kullanılmayan bu paneli ve diğer sökülmüş ve kullanılmayan parçaları ilerideki kullanımlar için saklayınız.

ÖNEMLİ GÜVENLİK TALİMATLARI

BU TALİMATLARI OKUYUNUZ VE SAKLAYINIZ

▲ UYARI: Elektrikli cihaz kullanılırken aşağıdakiler de dahil olmak üzere temel güvenlik önlemlerine uyulmalıdır:

• Bu cihazı yalnız Kullanım Kılavuzunda belirtildiği şekilde amacına uygun olarak kullanınız.

• Bu soğutucu kullanımdan önce Kurulum Talimatlarına uygun şekilde doğru olarak kurulmalıdır. Ayrıca bakınız Elektrik Bağlantısı bölümü.

• Çocukların soğutucu içindeki raflara tırmanmasına, oturmasına ve asılmasına izin vermeyiniz.

• Soğutucuya zarar verebilirler ve kendilerini ciddi şekilde yaralayabilirler.

• Benzin veya diğer yanıcı maddeleri ve akışkanları bu ve başka cihazların yakınında saklamayınız ve kullanmayınız.

• Soğutucunun üzerine basmayı denemeyiniz. Bunu yapmak vücudunuzu yaralayabilir veya soğutucuda hasara neden olabilir.

• Çocukların soğutucuyla oynamalarına veya düğmeleri kurcalamalarına izin vermeyiniz.

• "Hareketli parçalar"dan parmaklarınızı uzak tutunuz. Kapı ve kabin arasındaki açıklık zorunlu olarak azdır. Çevrede çocuklar varken kapağın kapatılması sırasında dikkatli olunuz.

• Temizlik veya onarım yapmadan önce soğutucunuzun fişini çekiniz. NOT: Herhangi bir servis işleminin yetkili biri tarafından yapılmasını şiddetle tavsiye ederiz.

• Yanmış ampülü değiştirmeden önce soğutucunun fişi elektrikli kablo filamentiyle temasını önlemek için çekilmelidir. (Değiştirme sırasında yanmış ampul kırılabilir.)

NOT: Soğutucunun ısıtıcı kontrollerinin OFF durumuna getirilmesi lamba devresindeki elektriği kesmez.

Bu cihaz R600a (izobütan) ile doldurulmuş olan bir soğutucuya sahiptir, bu nedenle şu hususları aklınızda bulundurunuz:

• Servis hizmetini yetkili bir uzmana bırakınız.

• Havalandırmayı engellemeye özen gösteriniz.

• Soğutma bölmesinde asla elektrikli cihazlar saklamayınız ve bu kullanmayınız.

• Soğutma sistemine zarar verebileceğiniz için cihazı asla keskin nesnelere temizlemeyiniz.

▲ UYARI: Buz çözme işlemini hızlandırmak için üreticinin tavsiye ettiği cihazlar dışında mekanik cihazlar veya başka taklit ürünler kullanmayınız.

▲ TEHLİKE: ÇOCUK TUZAĞI RİSKİ

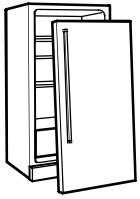

Çocuk tuzağı ve tıkanıklık geçmişin problemleri değildir. Hurdaya çıkarılmış veya atılmış soğutma ürünleri günümüzde de tehlikelidirler...

"henüz birkaç gün önce" atılmış olsalar bile.

Kazaların önlenmesine yardımcı olmak için eski cihazlarınızı atarken aşağıdaki talimatları izleyiniz.

Eski Soğutma Ürününüzü Atmadan Önce:

• Kapakları söküp ayrıca imha ediniz.

• Çocukların iç kısımda kolayca tırmanamaması için rafları alınız.

• Soğutucunun bir kilidi varsa kullanılmaz hale getiriniz.

SOĞUTUCU MADDELER

Tüm soğutucu ürünler, federal yasalar gereğince ürünün imha edilmesinden önce uzaklaştırılması gereken soğutucu maddeler içerirler.

Eski bir soğutucu ürünü atıyorsanız imha sırasında ne yapılması gerektiği hakkında firmayla irtibata geçiniz.

ÖNEMLİ GÜVENLİK TALİMATLARI

ELEKTRİĞİN BAĞLANMASI

Bu ürünün güç kablosu bu üründen kaynaklanacak bir elektrik şoku ihtimalini en aza indirmek için topraklaması yapılmış standart duvar prizine uyumlu olan topraklayıcı fişle donatılmıştır.

Fişin gerektiği gibi topraklandığından emin olmak için duvar prizini ve elektrik şebekesini yetkili bir elektrikçiye kontrol ettiriniz.

Topraklaması yapılmamış bir duvar prizine karşı karşıya kalınması durumunda bunu gerektiği gibi topraklaması yapılmış bir prizle değiştirmek size ait bir sorumluluk ve zorunluluktur.

Soğutucu her zaman kendi elektrik prizine takılmalıdır. Bu en iyi performansı sağlar ve aynı zamanda aşırı ısınmış kablolardan kaynaklanacak yangın riskine neden olabilecek evsel kabloların aşırı ısınmasını önler. Lütfen doğru gerilim, güç değeri ve frekans için soğutucunun üzerindeki derecelendirme levhasına bakınız. Eğer ürün fişi prizinize uymuyorsa ürüne yeni bir fiş takılmalıdır.



ÖNEMLİ: Elektrik fişlerinin ve kablolarının takılması yetkili bir teknik personel veya servis personeli tarafından yapılmalıdır.

Bazı ülkelerde elektrik fiş ve kablolarının takılmasına yalnızca yetkili bir teknik personel tarafından yapılması şartıyla izin verilir.

Güç besleme kablosu hasar görürse güvenlik riskini engellemek için bunun yetkili bir servis elemanı tarafından değiştirilmesi gerekir.

Soğutucunuzu hiçbir zaman kablosundan çekerek prizden çekmeyiniz. Her zaman fişi sıkıca tutunuz ve prizden düz bir şekilde çekiniz.

Aşınmış veya başka şekilde hasar görmüş olan tüm güç kablolarını hemen onarınız veya değiştiriniz. Uzunluğu boyunca veya herhangi bir ucunda kırıklar veya sıyrık hasarı olan kablo kullanmayınız.

Soğutucuyu duvardan uzaklaştırırken güç kablosunun üzerinden geçilmediğinden veya kabloya hasar verilmemesinden emin olunuz.

Şebeke kablosu değişimi

Soğutucunuzdaki şebeke kablosunun değişmeye ihtiyaç duyduğu her anda bunların yerel satıcınızdan edinilebilir olan özel kablo ile değiştirilmesi gerekir. Kabloya hasar vermişseniz bunların değiştirilmesi için ücret alınacaktır.

Soğutucunun fişe erişilmesine izin verecek şekilde yerleştirilmesi gerekir.

BU TALİMATLARI SAKLAYINIZ

Kontroller ve Özellikler

İçecek Merkezi

Sıcaklık kontrolü

İçecek merkezini çevre sıcaklığının 55°F (13°C)'nin altına indiği veya 90°F (32°C)'nin üzerine çıktığı ortamlara kurmayınız.

Tüm soğutma ürünlerinde olduğu gibi kabinin içinde farklı yerlerde küçük sıcaklık farkları vardır.

En soğuk bölge kabinin alt bölümlerinde yer alacaktır.

Soğuk bölge kabinin orta bölümünde yer alacaktır.

Kabinin üst bölümü en sıcak bölgedir.

Sıcaklık ayarı yapıldığında ünitenin kararlı hale gelebilmesi için 24 saatin geçmesine izin veriniz.

Kontrolü ayarlamak için bunu merkez ayarına çeviriniz. İçecek merkezi doldurulduktan sonra ilk ayarlarda herhangi bir değişiklik yapmadan önce en az 24 saat geçmesine izin veriniz.

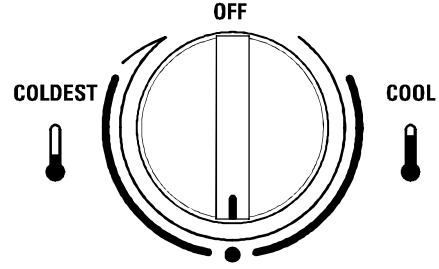

İç ışık ve anahtar

İç ışık içecek etiketlerinizi görmeyi kolaylaştırır ve koleksiyonunuzun görüntüsünü geliştirir.

Anahtar KAPALI konumunda ise ışık yalnızca kapak açıldığında açılır. Anahtar AÇIK konumundaysa maksimum seyir keyfiniz için ışık sürekli açık kalır. En iyi görünüm için, bir şeyi en üst rafta ışığın direkt altına yerleştirmeyiniz. İhtiyaç duyulmuyorsa ışığı kapatmayı unutmayınız.

Cam Raflar

İçecek merkezi ünitesinde bulunan sertleştirilmiş cam raflar, kolay temizlik veya daha büyük nesnelerin saklanabilmesi için çıkarılabilir.

Bir rafı çıkarmak için, kapıyı tamamen açınız, böylece contayı muhtemel bir hasardan korumuş olursunuz. Rafın arkasından hafifçe kaldırınız. İleri doğru çekerken rafı bir yanına açı yapacak şekilde yatırınız.

Bir rafı yerine takmak için, kapıyı tamamen açınız, böylece contayı muhtemel bir hasardan korumuş olursunuz. Rafı bir yanına açı yapacak şekilde yatırınız ve raf desteğinin bir tarafına yerleştirerek arka duvara doğru kaydırınız.

Diğer tarafını karşı taraftaki raf desteğine yerleştiriniz. Arka kilitleme klapalarının kapandığından emin olunuz. Doğru şekilde kurulum yapılmışsa hafifçe çekildiğinde raf öne kaymayacaktır.

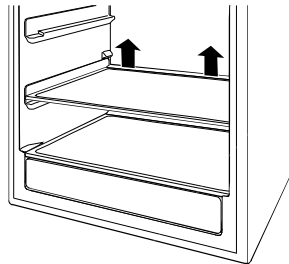

Çıkarmak için rafın arkasından kaldırınız.

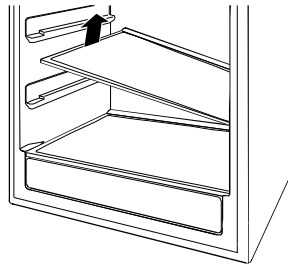

Çıkarırken veya yerine takarken rafı açı yapacak şekilde yatırınız.

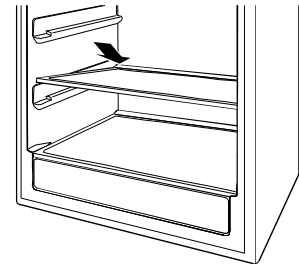

Rafı yerine takarken slotlara yerleştiriniz

Çalıştırma Talimatları

İçecek Merkezi

Yerleştirme tüyoları ve önerileri

En alttaki iki raylı çekmecenin her biri altı şişe alır ve şişeler boğazları arkaya bakacak şekilde konur. Uzun şişeler alt çekmeceye yerleştirilmemelidir çünkü kapağın kapanmasına engel olabilirler. Çocukların soğutucu içindeki raylı çekmecelere tırmanmasına, oturmasına ve asılmasına izin vermeyiniz. Kendilerini ciddi şekilde yaralayabilirler ve muhtemelen içecek merkezine de hasar verebilirler.

NOT: Bu ünite yalnızca içecek saklamak içindir ve bozulabilir yiyeceklerin saklanması için tasarlanmamıştır.

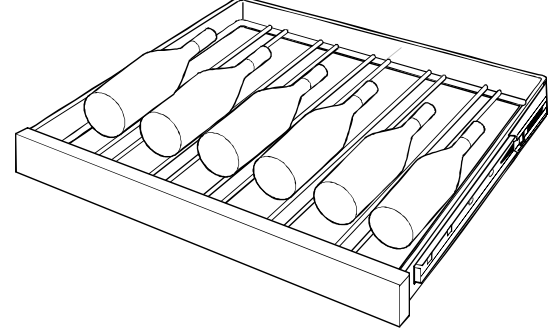

Alt çekmece düzenlemesi

Raylı çekmecelerin çıkartılması

Alt raylı çekmeceler şişelerin kolayca eklenebilmesi ve çıkarılabilmesi için çekilebilir.

Üst raylı sürgü raf daha büyük şişeler için çıkarılabilir.

Çıkarmak için:

1. Raylı çekmeceyi STOP konumuna kadar dışarı çekiniz.
2. Sağ çekmece kılavuzunun klapasını aşağıya sol kılavuz klapasını yukarıya bastırıp çekmeceyi dışarı çekiniz.

Yerine takmak için:

1. Çekmece sürgü kolunu üniteye geri takınız.
2. Sürgü alt mekanizmasını tamamen öne doğru çekiniz.
3. Çekmecenin yan yüzeylerini kılavuza doğru yerleştiriniz.
4. Klapa kilitleri yerlerine kilitlenceye kadar itiniz.

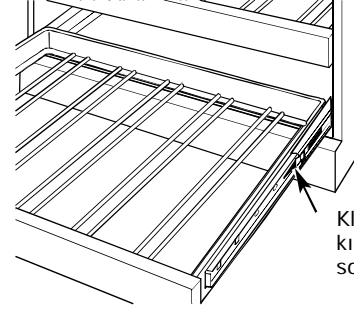

Klapa (sağ çekmece kılavuzunda klapyayı aşağı, solda yukarı itiniz)

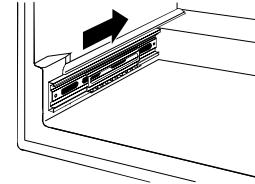

Yerine yerleştirmek için çekmece sürgüsünü üniteye

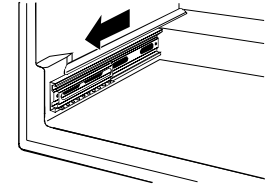

Sürgü alt mekanizmasını tamamen öne doğru çekiniz.

NOT: Şişe koymadan önce raylı çekmece kılavuzundaki klapaların tamamen angaje olduğundan emin olunuz. Çekmeceleri birkaç kez STOP konumuna kadar tüm yolu boyunca çekiniz ve geri itiniz, böylece kilit klapalarını gerektiği şekilde angaje olduğundan emin olunuz.

Ahşap çekmece cepheleri

İçecek merkezindeki raylı çekmece cepheleri yarı mamül kiraz ağacıdır. Kullanım sırasında ellerdeki yağlar brikebilir ve ahşabı kirletebilir.

Y Çekmece cepheleri mutfak dolaplarına uyum için verniklenebilir ve kaplanabilir. Boyalı cam vernikli ahşabı daha koyu gösterecektir. Gerçek renk uyumu yalnız kapak açıkken görülebilir.

Y Vernik ve kaplamayı üreticinin talimatlarına göre uygulayınız. Nahoş kokuyu önlemek için havalandırma için kapağı açık tutunuz ve ürünü kullanmadan önce verniğin/kaplamanı tamamen kurummasını sağlayınız.

NOT: Doğal ahşap kabartma renkte biraz farklılık gösterebilir.

Bakım ve Temizlik

İçecek Merkezi

Temizlemeden önce içecek merkezinin fişini çekiniz.

İç temizlik

Temizlemeden önce içecek merkezini **KAPALI** konuma getiriniz veya fişini çekiniz. Düğme, lamba ve kontrollerin etrafını temizliyorken hafif nemli bir bez veya sünger kullanınız. Sıcak su ve kabartma tozu solüsyonu kullanınız - bir yemek kaşığı (15ml) kabartma tozu ve çeyrek galon (1 lt) su Bu hem temizler hem de kokuyu alır. İyice durulayınız ve silerek kurulayınız.

İçecek merkezi merkez ünitesinin diğer bölümleri kapı contaları, raylı çekmeceler ve cam raflar dahil --- aynı yolla temizlenebilir. **Soğuk cam rafları sıcak su ile temizlemekten kaçınınız çünkü aşırı sıcaklık farkı camın kırılmasına neden olabilir. Cam rafları dikkatle siliniz. Sertleştirilmiş cama sert muamele edilmesi kırılmasına neden olabilir.**

Boşaltma deliği

Döküntülere karşı periyodik olarak boşaltma deliği ve kanalını kontrol ediniz. Boşaltma sistemi bloke edilirse ter boşaltımı gereği gibi yapılamaz. **Boşaltma deliğini kontrol etmek ve temizlemek için, iki adet alt cam rafı çıkarınız. İçecek merkezinin arkasında nemli bir bezi kanal boyunca itiniz. Boşaltma deliğinden birikintileri uzaklaştırmak için parmağınızı kullanınız.**

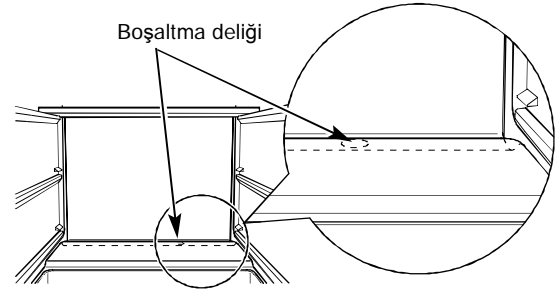

Kabin

Dış yüzey yumuşak sabun ve suyla yıkanabilir. Temiz su ile iyice durulayınız. Asla aşındırıcı oyma tozlarından kullanmayınız.

Cam kapı

Cam kapıyı temizlemek için cam temizleyici veya yumuşak sabun ve su ve yumuşak bez kullanınız. Aşındırıcı toz kullanmayınız.

Kapı contası

Vinil conta yumuşak sabun ve su, kabartma tozu solüsyonu ve yumuşak oyma tozu ile temizlenebilir, İyice durulayınız.

Kapı contasını temizledikten sonra menteşe tarafındaki kapı contasına ince tabaka halinde parafin mumu veya mazot peltesi uygulayınız. Bu contanın yapışmasını ve bükülmesini önler.

Temizlik ve Bakım

İçecek Merkezi

Temizlemeden önce içecek merkezinin fişini çekiniz.

Lamba Ampulünün Değiştirilmesi

Lamba ampulunu değiştirmeden önce içecek merkezini fişten çekiniz.

Lamba koruyucuyu çıkarmak için koruyucunun sol tarafında klapaya bastırınız ve aşağıya alınız. 15 watt ampul ile değiştiriniz.

Elektrik kesintisi durumunda

Elektrik kesilirse ısıyı korumak için kapağı mümkün olduğunca az açınız.

Benzin veya diğer yanıcı maddeleri ve akışkanları bu ve başka cihazların yakınında saklamayınız ve kullanmayınız.

Yerleşik Boyutar

İçecek Merkezi

Montaj boyutları

İçecek merkezi serbest olabildiği gibi ankastre de olabilir.

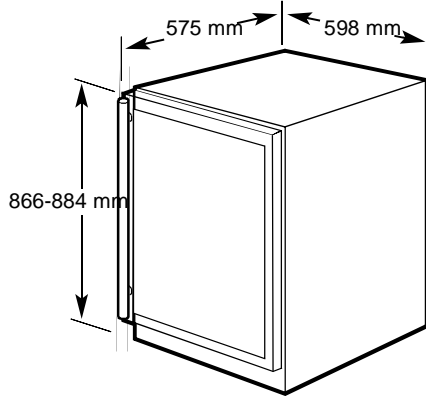

NOT:
Tutamak ve tutamak ilgisi derinliği 45 mm'dir.

İçecek merkezini yerleştirirken çıkarılabilir çekmecelere tam erişim sahibi olabilmek için kapının tam açılabilirdiğinden emin olunuz. Tüm talimatlar için Kurulum Talimatlarına bakınız.



Kesme boyutları:
Yükseklik: 866 mm minimum
Genişlik: 600 mm minimum
Derinlik: 610 mm minimum

Ürün boşlukları

İçecek merkezi fabrika ayarı olarak 110° kapı açılma açısına sahiptir.

Köşeye kurulduğunda:

• Menteşe tarafında 90° kapı açılımı için en az 100 mm boşluk bırakınız böylece kılavuzlar dışarı çekilebilir.

• Tam 110° kapı açılımı için menteşe tarafında en az 360 mm boşluk bırakınız.

• Tüm modellerde kapı açılım yönü değiştirilebilir. Gerekliyse kurulum öncesi kapı açılım yönünü değiştiriniz.

Yeri seçiniz:

• Bu ürünler ön tarafı hava sirkülasyonu ve kapağa erişim için kapatılmadığı sürece üstten ve üç taraftan kapalı bir yere konulabilir.

• Bu ürünleri çevre sıcaklığının 55°F (13°C)'nin altına indiği veya 90°F (32°C)'nin üzerine çıktığı ortamlara kurmayınız.

• Doğrudan güneş ışığına, ısıya veya neme maruz kalacağı yerlere koymayınız.

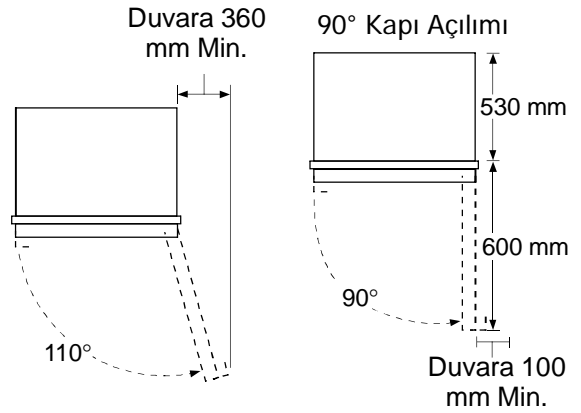

Siyah veya Paslanmaz Çelik Panel Opsiyonları

Bu ürünler siyah paneli kurulu halde gelir. Opsiyonel olarak paslanmaz çelikten bir panel de gönderilmiştir. Sevkiyat amaçlı olarak ünitenin arka tarafında paslanmaz çelikten opsiyonel bir panel monte edilmiştir.

Kapak Açış Yönünü Değiştirme

İçecek Merkezi

Kapının yönünü değiştirmek için

İçerilen parçalar:

1. Üst sol kasa menteşesi
2. Alt sol kasa menteşesi
3. Sağ ve sol taraf dekoratif menteşe kapağı
4. Dekoratif menteşe vida deliği kapağı
5. Torx® lokması

Gerekli araçlar:

1. Yıldız tornavida
2. Elektrikli matkap

Kapıyı sökmek için

1. Sevkiyat kartonunu tampon olarak kullanmak için düzleyiniz.
2. 2 vidayı ve paneli sökünüz. Son kurulum için vidaları ve paneli bir kenara koyunuz.
3. Üst kasa menteşesini tutan 3 vidayı sökmek için Torx® lokmayı ve elektrikli matkapı kullanınız. Menteşeyi kaldırınız. (Yeni menteşeyi takmak için vidalar kullanılacaktır.)
4. Kapağı alt kasa menteşesinden kaldırarak çıkarınız.
5. Alt kasa menteşe pinini ve desteğini çıkarınız.

Kapağı döndürünüz:

Tutamak kapağın sağ tarafında olacaktır; menteşeler kasanın sol tarafına takılacaktır.

1. Orijinal olarak kapının sağ alt tarafında bulunan kapı durdurucuyu ve cam riser parçasını çıkarınız.
2. Kapının sağ üst tarafındaki doldurma fişini çıkarınız.
3. Kapağı çeviriniz ve ve doldurma fişini yeni yeri olan sol üst tarafa takınız.

Kapıyı yeniden takmak için:

1. Orijinal kapı durdurucuyu ve cam riser parçasını kapağın sol alt tarafına takınız.
2. Ürünle beraber gönderilmiş olan alt kasa menteşesini ve desteğini sol alt tarafa takınız.

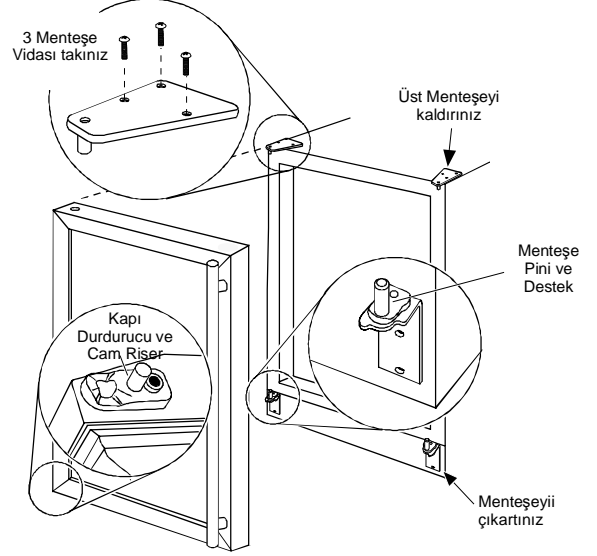

3. Kapağı alt kasa menteşesine yerleştiriniz.
4. Ürünle beraber gönderilmiş olan solak üst kasa menteşesini 3 orijinal vida ile takınız.
5. "L" harfi ile işaretlenmiş olan menteşe kapağını seçiniz.
6. Bandı dekoratif menteşe kapağına doğru yönlendirerek soyunuz.
7. Bastırınız ve menteşe kapağını yerine yerleştiriniz.

8. Diğer taraftaki vida deliği kapağını yerine yerleştiriniz.

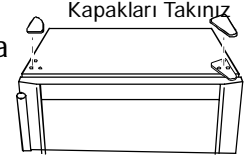

ÖNEMLİ: Vidaların sıkı ve kapağın düz ve çökük olmadığından emin olunuz. Kapak serbestçe açılıp kapanmalıdır.

NOT: Menteşe kapağı ve vida deliği kapağını takmak için Kurulum Talimatlarına bakınız.

Tanıtma levhasını konumlandırınız: Kurulum talimatlarında içerilen şablonu kullanarak Monogram tanıtma levhasını kapağa takınız.

Problem Çözücü

İçecek Merkezi

Sorularınız
Mı Var?
Bu problem
çözücüyü
Kullanınız!

PROBLEM	OLASI NEDEN
CİHAZ ÇALIŞMIYOR	<ul style="list-style-type: none">• Eğer motor yaklaşık 30 dakikadır çalışmıyorsa cihaz buz eritme döngüsünde olabilir.• İç lamba yanmıyorsa cihaz duvar prizine takılmamış olabilir. Fişi duvar prizine tam olarak takınız.• Sigorta yanmış/atmış olabilir. Sigortayı değiştiriniz veya kaldırınız.
TİTREME VE TIKIRTI (Bir miktar titreme normaldir.)	<ul style="list-style-type: none">• Kurulum talimatlarında gösterildiği şekilde düzeltme ayaklarını ayarlayınız.
MOTOR UZUN PERYODLAR BOYUNCA ÇALIŞIYOR YA DA SİK SİK AÇIK VE KAPALI KONUMA GEÇİYOR.	<ul style="list-style-type: none">• Cihazın fişi ilk takıldığında normaldir. Cihazın tam olarak soğuması için 24 saat bekleyiniz.• Genellikle cihaza çok fazla sayıda içecek yerleştirilirse ortaya çıkar. Bu normaldir.• Kapı açık bırakılmış veya içindikiler kapının kapanmasını engelliyor.• Sıcak hava veya sık sık kapının açılması. Bu normaldir.• Sıcaklık kontrol ayarı en düşük sıcaklığa ayarlı. Sıcaklık Kontrolüne bakınız. Sıcaklığın değişmesi için 24 saatin geçmesine izin veriniz.
BÖLME ÇOK SICAK	<ul style="list-style-type: none">• Sıcaklık ayarı yeterince soğuk ayarlanmamış. Sıcaklık Kontrolüne bakınız. Sıcaklığın değişmesi için 24 saatin geçmesine izin veriniz.• Sıcak hava veya sık sık kapının açılması.• Kapı uzun süre açık bırakılmış.• İçindikiler kapağı açık tutuyor olabilir.
CİHAZDA KOKU VAR	<ul style="list-style-type: none">• İç kısmın temizlenmeye ihtiyacı var. Bakım ve Temizlik bölümüne bakınız.• Cihazın içinde ağızı açık olacak şekilde kabartma tozu bulundurunuz; her 3 ayda bir değiştiriniz.
KAPI DÜZGÜN KAPANMIYOR	<ul style="list-style-type: none">• Kapı contası yapışıyor veya katlanıyor. Contanın yüzeyine mazot peltesi veya parafin mumu uygulayınız.• Kapı cihazın içindeki bir bileşene çarpıyor. İç bileşenleri çarpışmayı önleyecek şekilde ayarlayınız.
CİHAZIN DIŞINDA NEM OLUŞUYOR	<ul style="list-style-type: none">• Yüksek nemli dönemlerde nadir görülen bir durum değildir. Can sıkıcı hale gelirse, yüzeyi kurulayınız, aksi halde uzun dönemde nem buharlaşacaktır.• Kapı açık bırakılmış veya içindikiler kapının kapanmasını engelliyor.
İÇERİDE BUZ VEYA NEM OLUŞUYOR	<ul style="list-style-type: none">• Çok sık veya çok uzun kapı açılması.• Kapı açıldığında nemli havalarda hava cihazın içine rutubet taşır. Ünite zaman içerisinde nemi dağıtacaktır. Can sıkıcı hale gelirse yüzeyi kurulamak için siliniz.
İÇ LAMBA ÇALIŞMIYOR	<ul style="list-style-type: none">• Sıcaklık kontrol ayarı en düşük sıcaklığa ayarlı.• Prizde elektrik yok.• Lamba ampülünün değişmesi gerekiyor. Bakım ve Temizlik bölümüne bakınız.



GE Consumer & Industrial
Appliances
General Electric Company
Louisville, KY 40225
ge.com

197D4614P005

49-60325-1

08-05 JR

Slovenya' da basılmıştır.