

# *the Smart Oven™ Pro*

SOV820 - BOV820



Kullanım Kılavuzu

**Sage®**



## İçindekiler

- 2 Sage® Öncelikle Güvenlik Önerir
- 6 Bileşenler
- 7 Hızlı Başlatma Kılavuzu
- 8 İşlevler
- 10 Bakım ve Temizlik
- 11 Sorun Giderme

# SAGE® ÖNCELİKLE GÜVENLİK ÖNERİR

**Sage® 'de öncelikle güvenliğin bilincindeyiz. Güvenliğinizi göz önünde bulundurarak cihazları tasarlıyor ve üretiyoruz. Ayrıca herhangi bir elektrikli cihazı kullanırken özen göstermenizi ve aşağıdaki önlemlere uymanızı rica ediyoruz.**

## ÖNEMLİ TEDBİRLER

**KULLANIM ÖNCESİ TÜM  
TALİMATLARI OKUYUN VE  
GELECEKTEKİ BAŞVURULAR  
İÇİN SAKLI TUTUN**

- Bu belgenin indirilebilir

versiyonu da [sageappliances.com](http://sageappliances.com) adresinde mevcuttur.

- İlk kullanımdan önce, elektrik kaynağınızın, cihazın altındaki etikette gösterilenle aynı olduğundan emin olun.
- Fırını ilk kez kullanmadan önce ambalaj malzemelerini ve promosyon etiketlerini çıkarın ve güvenle atın.
- Küçük çocuklar için boğulma tehlikesini önlemek için, fişe takılı olan koruyucu kapağı çıkarın ve güvenli bir şekilde atın.
- Cihazı tezgahın veya masanın kenarına yakın kullanmayın. Yüzeyin sağlam, düz, ısıya dayanıklı ve temiz olduğundan emin olun.
- Fırın kapatılırsa veya çalışırken perdeler, kumaşlık perdeler, duvarlar ve benzerleri dahi yanıcı maddelere dokunursa, bir yangın meydana gelebilir.
- Cihazı sıcak gaz veya elektrikli brülör üzerinde (veya yakınında) veya ısıtılmış bir fırına veya yüzeye temas edebileceği yerlerde kullanmayın.
- Elektrik kablosunun bir masanın veya tezgahın kenarından sarkmasına veya sıcak yüzeylere dokunmasına izin vermeyin.
- Fırını çalıştırırken, cihazın her iki tarafında en az 10 cm ve en az 15 cm mesafe bırakın.

- Cihaz çalışırken erişilebilir yüzeylerin ısısı yüksek olabilir.
- Sıcak yüzeylere dokunmayın. Yanıkları önlemek için, sıcak yağ veya başka sıcak sıvılar içeren tavaları, bulaşıkları ve birlikte verilen ızgara rafı ve fırında kızartma tavası gibi aksesuarları çıkarırken çok dikkatli olun.
- Cam kapağın üzerine pişirme kapları, kızartma kapları veya tabaklar koymayın.
- Kapağı uzun süre açık bırakmayın.
- Bu kitapta açıklananlar dışında, çalışırken fırının üstünde hiçbir eşya bırakmayın.
- Karton, plastik, kağıt veya diğer yanıcı maddeleri fırına koymayın.
- Kırıntı tepsisini veya fırının herhangi bir parçasını metal folyo ile örtmeyin. Bu, fırının aşırı ısınmasına neden olur.
- Metal dışındaki malzemelerden yapılmış tavalar ve tabaklar kullanılırken dikkatli olunmalıdır. Fırını kullanmadan önce tavaların ve bulaşıkların fırının içinde güvende olduğundan emin olun.
- Fırında kapak kullanırken, kapalı bir tavada veya tabakta basınç oluşması, sıcak bileşenlerin dışarı atılmasına veya yemeğin çatlamasına neden olabileceğinden dikkatli olunmalıdır. Kapalı veya hava geçirmez kapları fırına koymayın.
- Aşırı büyük gıdalar ve metal aletler, yangın veya elektrik çarpması riski oluşturabileceğinden fırına sokulmamalıdır.
- Bu fırınla birlikte önerilmeyen veya verilmeyen aksesuarların ve donanımların kullanılması yaralanmalara neden olabilir.
- Bu cihaz sadece evde kullanım içindir. Herhangi bir hareketli araçta kullanmayın. Cihazı açık havada veya kullanım amacından başka bir şey için kullanmayın. Yanlış kullanım yaralanmalara neden olabilir.
- Eğer cihaz:
  - Gözetimsiz bırakılırsa
  - temizlenirse
  - hareket ettirilirse
  - monte edilirse veya
  - saklanırsa
- Üniteyi daima kapatın ve fişi prizden çekin ve tamamen soğumasını bekleyin.
- Metal ovalama pedleri ile temizlemeyin. Parçalar pedi kırabilir ve elektrik parçalarına dokunabilir, elektrik çarpması riski oluşturabilir.
- Bu cihaz 8 yaş ve üstü çocuklar tarafından ve fiziksel, duyuusal veya zihinsel yetenekleri kısıtlı veya deneyim ve bilgi eksikliği olan kişiler tarafından, onların güvenliğinden sorumlu bir kişi tarafından cihazın kullanımına ilişkin talimat verilmesi veya nezaret edilmesi koşuluyla

kullanılabilir.

- Çocuklar cihazla oynamamalıdır.
- Cihazın temizliği, 8 yaş ve üstü olmadıkça ve nezaret edilmedikçe çocuklar tarafından yapılmamalıdır.
- Cihaz ve kordonu 8 yaş ve altındaki çocuklardan uzak tutulmalıdır.
- Elektrik kablosu, fiş veya cihaz herhangi bir şekilde hasar görürse, cihazı kullanmayın. Hasar görmüşse ve temizlikten başka bir bakım gerekiyorsa, lütfen Sage Müşteri Hizmetleri ile iletişime geçin veya [sageappliances.com](http://sageappliances.com) adresini ziyaret edin.
- Cihaz harici zamanlayıcı veya ayrı bir uzaktan kumanda sistemi ile çalıştırılmak üzere tasarlanmamıştır.
- Fırının diğer cihazlardan ayrılmış özel bir devre üzerinde çalıştırılmasını tavsiye ederiz. Emin değilseniz, lisanslı ve vasıflı bir elektrikçiye danışın.
- Fırını kapatmak için kontrol panelindeki BAŞLAT / İPTAL düğmesine basın. Düğme arka ışıkları söndüğünde fırın kapanır.
- Kırıntı tepsisini düzenli olarak temizleyin. Kırıntı tepsisini temizlemek için:
  - Fırını KAPATIN,
  - Allow Fırının tamamen soğumasını bekleyin ve

ardından elektrik kablosunu çıkarın.

- Kırıntı tepsisini çıkarın ve ılık sabunlu suyla temizleyin.
- Tepsiyi yerine tam olarak yerleştirmeden önce tamamen kurulayın.

## UYARI

### **YANGIN, ELEKTRİK ÇARPMASI, AŞIRI UV RADYASYONUNA MARUZ KALMA VEYA KİŞİLERİN YARALANMA RİSKİNİ AZALTMAK İÇİN:**

- Her zaman fırını fişten çekin ve ampulü değiştirmeden önce tüm parçaların (ampul yuvası, cam kapak ve muhafaza dahil) tamamen soğumasını bekleyin.
- Sadece 25 Watt, 220-240V, G9 tipi fırın ampulü kullanın.
- Ampulü tutarken daima yumuşak bir bez kullanın ve cildinizdeki yağ cihaza zarar verebileceğinden doğrudan yüzeye dokunmayın.
- Parlayan ampullere doğrudan bakmayın.
- Cildin sıcak hissetmesi halinde, ışıkta kalmayın.
- Ampulü yanabilecek malzemelerden uzak tutun.
- Ampul hızlı bir şekilde ısınır. Işığı açmak için sadece ışık düğmesini kullanın.
- Ampul yuvası, cam kapak, UV filtresi veya ampul yuvası

eksik veya hasarlıysa ışığı kullanmayın.



Gösterilen simge, bu cihazın normal evsel atıklarla birlikte atılmaması gerektiğini gösterir.

Bu amaç için belirlenmiş bir yerel otorite atık toplama merkezine veya bu hizmeti veren bir satıcıya götürülmelidir. Daha fazla bilgi için, lütfen yerel belediye ofisine başvurun.



**Dikkat!**  
**Sıcak Yüzey. Dokunmayınız!**

Bu simge, cihaz çalışırken ve kullanımdan bir süre sonra erişilebilir yüzeylerin sıcaklığının yüksek olabileceğini gösterir.



Elektrik çarpmasına karşı korunmak için fişi, kordonu veya cihazı suya veya herhangi bir sıvıya batırmayın.

**BU TALİMATLARI MUHAFAZA EDİN**



## Bileşenler

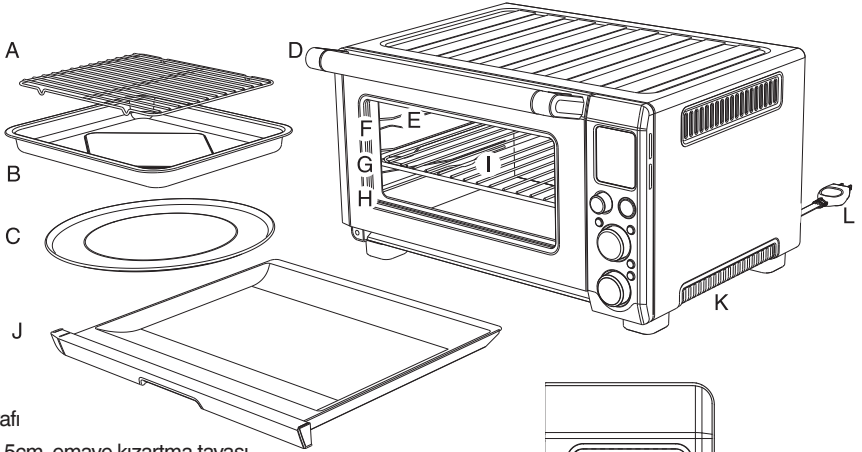

- A. Izgara rafı  
B. 28 x 33.5cm emaye kızartma tavası  
C. 30cm yapışmaz pizza tavası  
D. Kapak kolu  
E. Fırın ışığı  
F. Üst raf yüksekliği konumu: IZGARA işlevi.  
G. Orta raf yüksekliği konumu: TOST, Hamburger Ekmeği, PIZZA ve KURABIYE işlevleri.  
H. Alt raf yüksekliği konumu: PIŞİRME, KIZARTMA, TEKRAR ISITMA, ISITMA ve DÜŞÜK PIŞİRME fonksiyonları.  
I. Tel raf  
J. Kırıntı tepsisi  
K. Havalandırma yuvaları  
L. Elektrik Fişi  
M. LCD ekranı  
N. BAŞLAT/IPTAL düğmesi  
O. FONKSİYON kadranı  
P.  $\frac{C}{F}$  SICAKLIK değiştirme düğmesi  
Q. SICAKLIK kadranı / tost ve hamburger ekmeği koyulaştırma kontrolü  
R. SÜRE kadranı / tost ve krep dilimi seçimi  
S.  $\text{☀}$  FIRIN IŞIK düğmesi  
T.  $\text{☼}$  KONVEKSİYON düğmesi  
U.  $\text{☼}$  DONMUŞ YIYECEKLER düğmesi

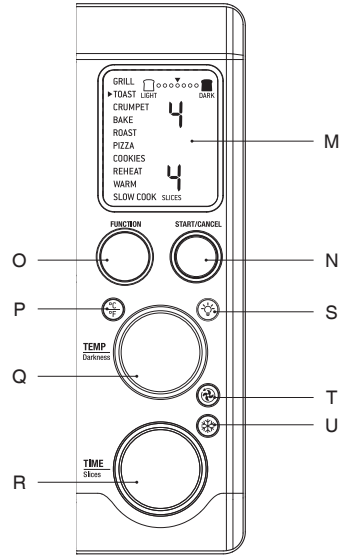

### Ayrı satılan aksesuarlar:



Bambu Kesme Tahtası  
Parça No: SOV800CB



### Derecelendirme Bilgisi

220-240V ~ 50Hz 2000-2400W



# Hızlı Başlatma Kılavuzu

**Bu Hızlı Kullanım, ilk kez kullanım için tasarlanmıştır. Güvenlik ve daha fazla bilgi için, Talimat Kitapçığının geri kalanına bakın.**

## FIRINI HAZIRLAMA

Isıtma elemanlarındaki koruyucu maddeleri çıkarmak için fırını 15 dakika boş bırakmak gerekir. Fırın buhar çıkarabileceğinden, alanın iyi havalandırıldığından emin olun. Bu buharlar güvenlidir ve fırının performansına zarar vermez.

1. Ambalaj malzemelerini, promosyon etiketlerini ve bantları fırından çıkarın ve güvenle atın.
2. Kırıntı tepsisini, ızgara telini, ızgara rafını, kızartma tavasını ve pizza tavasını köpük ambalajından çıkarın. Yumuşak bir süngerle ilk sabunlu suyla yıkadıktan sonra durulayın ve iyice kurulayın.
3. Fırının içini yumuşak, nemli bir süngerle silin. İyice kurulayın.
4. Fırını düz, kuru bir yüzeye yerleştirin. Cihazın her iki tarafında en az 10 cm ve en fazla 15 cm mesafe olduğundan emin olun.
5. Kırıntı tepsisini fırına yerleştirin.
6. Elektrik kablosunu tamamen açın ve fişi topraklı bir prize takın.
7. Fırın alarmı çalacak ve LCD ekran yanacaktır. Fonksiyon seçenekleri PİŞİR ayarında bir gösterge ile görünecektir.
8. FONKSİYON kadranını, gösterge PIZZA

işlevine ulaşana kadar sağa çevirin.

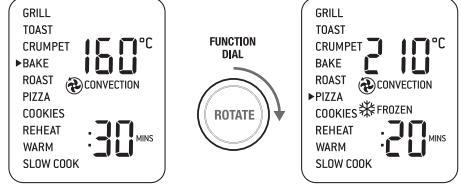

9. BAŞLAT / İPTAL düğmesine basın. Düğme arka ışığı kırmızı yanacak, LCD ekran turuncu yanacak ve fırın uyarısı duyulacaktır.
10. LCD ekranda yanıp sönen bir "ÖN ISITMA" belirecektir. Fırın ayarlanan sıcaklığa ulaştığında, sıcaklık uyarısı duyulur.
11. Zamanlayıcı görüntülenecek ve otomatik olarak geri saymaya başlayacaktır. Pişirme işleminin sonunda fırın uyarısı çalacak, BAŞLAT / İPTAL düğmesi arka ışığı sönecek ve LCD ekran mavi renkte yanacaktır.
12. Fırın şimdi kullanıma hazırdır.



# Fonksiyonlar

## FIRININIZI ÇALIŞTIRMA

1. Tel rafı konumlandırın, böylece döner yapı yukarı bakar, tel rafı istediğiniz raf konumuna yerleştirin. Raf konumları, fırın kapağı camının sağ tarafına uygun şekilde geçirilmiştir.

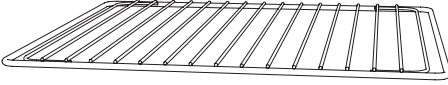
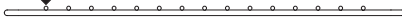

2. LCD ekranındaki gösterge istenen ayara ulaşana kadar, FONKSİYON kadranının çevirin.
3. Sıcaklığı azaltmak için SICAKLIK kadranını sola, sıcaklığı artırmak için sağa çevirin.
4. LCD ekrandaki alt şekil, seçilen ayar için önceden ayarlanmış pişirme süresini gösterir. TOST ve HAMBURGER ayarları için dilim sayısını gösterir. Pişirme süresini azaltmak için SÜRE kadranını sola, pişirme süresini artırmak için sağa çevirin.
5. Ön ısıtma çevrimi olmayan ayarlar için (TOST, HAMBURGER EKMEĞİ, IZGARA, TEKRAR ISITMA, SICAK), yiyecekleri doğrudan tel rafın üzerine veya birlikte verilen pizza tavası, ızgara rafı ve / veya kızartma tavası üzerine yerleştirin. En eşit şekilde pişirme için yiyeceğin fırında ortalandığından emin olun.

- a) Fırının kapağını kapatın.
- b) BAŞLAT / İPTAL düğmesine basın. Düğmenin arka ışığı kırmızı yanacak, fırın alarmı çalacak ve LCD ekran turuncu yanacaktır.
- c) Zamanlayıcı görüntülenecek ve geriye saymaya başlayacaktır. Pişirme sıcaklığı ve süresi pişirme döngüsü sırasında ayarlanabilir.

6. Ön ısıtma çevrimi olan ayarlar için (PIŞİRME, KIZARTMA, PIZZA, KURABIYELER, DÜŞÜK PIŞİRME), yiyecekleri fırına koymadan önce Düğme arka ışığı kırmızı yanacak, fırın alarmı çalacak ve LCD ekran fırın ısınırken 'ÖN ISITMA' mesajını gösterecektir.

- a) Fırın kullanıma hazır olduğunda, yanıp sönen 'ÖN ISITMA' yazısı sönecek, fırın alarmı çalacak ve zamanlayıcı geri saymaya

başlayacaktır. Yiyecekleri doğrudan tel rafın üzerine veya birlikte verilen pizza tavası, ızgara rafı ve / veya kızartma tavası üzerine fırına yerleştirin. Gıdalarn hatta yemeğin fırında ortalanmış olduğundan emin olun.

- b) Fırının kapağını kapatın.
- c) Zamanlayıcı geri saymaya devam edecektir. Pişirme döngüsünün sonunda, fırın alarmı çalacak, BAŞLAT / İPTAL düğmesi arka ışığı sönecek ve LCD ekran mavi renkte yanacaktır.

## MANYETİK OTOMATİK ÇIKARMA RAFI

Tel raf, orta raf konumuna getirildiğinde, kapak açıldığında fırının yarısı otomatik olarak çıkar ve böylece kızartılan ürünleri kolayca çıkarabilirsiniz. Rafın çok çabuk çıkmasını önlemek için, tel raf bu konumdayken her zaman kapağı yavaşça açın.

## NOT

Çalışma sırasında ve sonrasında fırının üstü çok sıcaktır. Sonuç olarak, öğelerin fırının üzerine depolanması önerilmez.

Sage Bambu Kesme Tahtası, fırının üzerindeki nervürlü kısma sığar. Daha fazla bilgi için [www.sageappliances.com](http://www.sageappliances.com) adresini ziyaret edin.

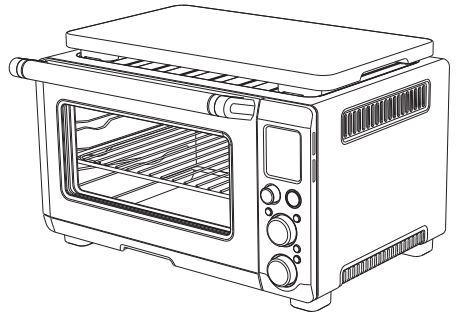



## FIRININ LAMBASINI DEĞİŞTİRME



### UYARI

Ampulü değiştirmeden önce daima fırını fişten çekin ve soğumaya bırakın. Sadece 25 Watt'lık, 220-240V, G9 tipi fırın ampulleri kullanın.

1. Ampulü değiştirmeden önce tel rafı fırından çıkarın.
2. Ampulü fırın boşluğunun sol tarafına yerleştirilir. Parmaklarınızı hafif şekilde ampul yuvasının dışına yerleştirin ve cam kapağı yavaşça fırından çıkarın. Kapağı çıkarmazsanız, kaşığı hafif ampul yuvasının sol tarafına kaydırın ve yavaşça cam kapağı kaldırın. Kapağın düşmesini ve kırılmasını önlemek için cam kapağı her zaman diğer elinizle tutun.

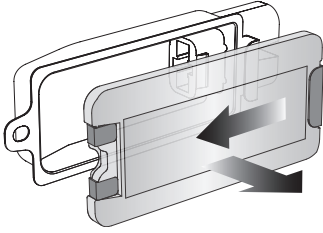

3. Kullanılmış ampulü doğrudan duydan çekerek çıkarın.

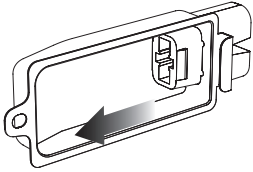

4. Yeni ampulü yerleştirmek için yumuşak bir

bez kullanın. Cildinizdeki yağ, ampule zarar verebileceğinden dolayı, ampul yüzeyine doğrudan parmaklarınızla dokunmayın.

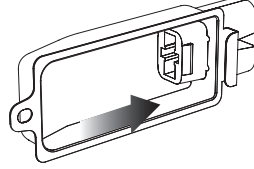

1. Cam kapağı tekrar takmak için metal kancayı lamba yuvasının sol tarafıyla hizalayın. Cam kapağın diğer ucunu yuvasının sağ tarafındaki metal desteğe kaydırın, ardından metal kancayı yerine tam oturuncaya kadar yuvasının sol tarafına doğru itin.

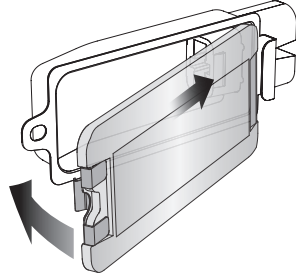



## Bakım & Temizlik

Temizlemeden önce, kontrol panelindeki BAŞLAT / İPTAL düğmesine basarak fırının kapalı olduğundan emin olun. Düğme arka aydınlatması artık yanmadığında fırın kapanır..

Elektrik fişini prizden çıkarm. Sökmeden ve temizlemeden önce fırının ve tüm aksesuarların tamamen soğumasını sağlayın.

### DIŞ GÖVDEYİ VE KAPAĞI TEMİZLEME

1. Dış gövdeyi yumuşak, nemli bir süngerle silin. Lekelerin birikmesini önlemek için aşındırıcı olmayan bir sıvı temizleyici veya hafif sprey çözeltisi kullanılabilir. Temizlemeden önce temizleme maddesini fırın yüzeyine değil süngere uygulayın.
2. Cam kapağı temizlemek için, bir cam temizleyici ya da yumuşak bir deterjan ve yumuşak, nemli bir sünger ya da yumuşak plastik bir ovalama pedi kullanın. Fırın yüzeyini çizebileceği için aşındırıcı temizleyici veya metal temizleme pedi kullanmayın.
3. LCD ekranı yumuşak nemli bir bezle silin. Temizlik maddesini LCD yüzeyine değil, beze uygulayın. Kuru bir bezle veya aşındırıcı temizleyicilerle temizlik yapılması, yüzeyi çizebilir.
4. Elektrik fişini prize takmadan ve fırını açmadan önce tüm yüzeylerin iyice kurumasını sağlayın.

### İÇ KISMI TEMİZLEME

1. Fırının içindeki duvarlar kolay temizlik için yapışmaz bir kaplamaya sahiptir. Pişirme sırasında oluşabilecek sıçramaları temizlemek için duvarları yumuşak, nemli bir süngerle silin. Lekelerin birikmesini önlemek için aşındırıcı olmayan bir sıvı temizleyici veya hafif sprey çözeltisi kullanılabilir. Temizleme işleminden önce temizleyiciyi fırın yüzeyine değil süngere uygulayın. Kuvars ısıtma elemanlarına dokunmaktan kaçınin.



### UYARI

Kuvars ısıtma elemanlarını temizlerken çok dikkatli olun. Fırının tamamen soğumasını sağlayın, ardından ısıtma elemanı uzunluğu boyunca yumuşak, nemli bir sünger veya bez ile silin. Herhangi bir temizleyici veya temizlik maddesi

kullanmayın. Elektrik fişini prize takmadan ve fırını açmadan önce tüm yüzeylerin iyice kurumasını sağlayın.

2. Elektrik fişini prize takmadan ve fırını açmadan önce tüm yüzeylerin iyice kurumasını sağlayın.

### KIRINTI TEPİSİNİ TEMİZLEME

1. Her kullanımdan sonra kırıntı tepisini dışarı kaydırın ve kırıntıları atın. Tepsiyi yumuşak, nemli bir süngerle silin. Lekelerin birikmesini önlemek için aşındırıcı olmayan bir sıvı temizleyici kullanılabilir. Temizleyiciyi temizlemeden önce tepsiye değil süngere uygulayın. İyice kurulayın.
2. Fırınlanmış yağı çıkarmak için, tepsiyi ılık sabunlu suyla ıslatın, sonra yumuşak bir sünger ya da yumuşak plastik bir ovma suyuyla yıkayın. İyice durulayın ve kurulayın.
3. Temizleme işleminden sonra ve elektrik fişini prize takmadan ve fırını açmadan önce kırıntı tepisini fırına tekrar yerleştirdiğinizden emin olun.

### TEL RAFI, İZGARA RAFINI, KIZARTMA TAVASINI VE PIZZA TAVASINI TEMİZLEME

1. Tüm aksesuarları yumuşak bir sünger veya yumuşak plastik bir ovma suyuyla ılık sabunlu suyla yıkayın. İyice durulayın ve kurulayın. Aksesuarların herhangi birini temizlemek için aşındırıcı temizleyiciler, metal ovalama pedleri veya metal aletler kullanmayın; bunlar yüzeylere zarar verebilir.
2. Aksesuarlarınızın ömrünü uzatmak için, bunların bulaşık makinesinde yıkanmasını önermiyoruz.

### SAKLAMA

1. Kontrol panelindeki BAŞLAT / İPTAL düğmesine basarak fırının kapalı olduğundan emin olun.
2. Düğme arka aydınlatması artık yanmadığında fırın kapanır.
3. Elektrik fişini prizden çıkarın. Sökmeden ve temizlemeden önce fırının ve tüm aksesuarların tamamen soğumasını bekleyin.
4. Fırının ve tüm aksesuarların temiz ve kuru olduğundan emin olun.
5. Kırıntı tepisininin fırına girdiğinden emin olun; izgara rafı kızartma kabına yerleştirilir ve tel rafın üstünde orta raf yüksekliğinde durur.
6. Kapağın kapalı olduğundan emin olun. Cihazı, destek ayakları üzerinde dik dururken dik konumda duran seviye üzerinde cihazı saklayın. Üstüne hiçbir şey yerleştirmeyin. Bunun tek istisnası, isteğe bağlı Sage Bambu Kesme Tahtası ve Servis Tepsisidir.



# Sorun Giderme

## OLASI PROBLEM

## KOLAY ÇÖZÜM

**Fırın “ÇALIŞIR” duruma geçmiyor**

- Elektrik fişinin prize sıkıca takıldığından emin olun.
- Elektrik fişini bağımsız bir prize takın.
- Elektrik fişini farklı bir prize takın.
- Gerekirse devre kesiciyi yeniden çalıştırın.

**Fırının varsayılan LCD ayarlarına geri dönmek istiyorum.**

- Fişi prizden çıkarmazsanız, fırın her işlev için kullanılan son ayarı hatırlayacaktır.
- Her bir fonksiyon için fırının varsayılan ayarlarını geri yüklemek için fişi prizden çıkarın. 5 saniye bekleyin, sonra tekrar takın.

**LCD ekran ışığı söndü.**

- 10 dakika kullanılmazsa fırın bekleme moduna geçer. Bekleme modundayken, LCD ekran yanmaya son verir, ancak tüm fonksiyon seçenekleri görünmeye devam eder.
- Fırını bekleme modundan çıkarmak için, kontrol panelindeki BAŞLAT / İPTAL düğmesine basın veya herhangi bir kadranı çevirin. LCD ekran yeniden aydınlanacaktır.

**Pizza eşit şekilde pişirmiyor.**

- Bazı büyük pizzalar kompakt fırınlarda düzensiz şekilde koyulaşabilir olabilir. Fırın kapağını pişirme süresinin yarısına kadar açın ve daha fazla koyulaşması için pizzayı 90 derece çevirin

**Kapağı açtığımda, Manyetik Otomatik Raf Çıkarıcı çok fazla çıkıyor.**

- Tel rafın çok hızlı bir şekilde dışarı çıkmasını önlemek için, tel rafı orta raf yüksekliğine yerleştirildiği zaman, kapağı daima yavaş ve kontrollü bir şekilde açın.

**DONDURULMUŞ GIDALAR düğmesini seçemiyorum.**

- DONDURULMUŞ GIDALAR düğmesi yalnızca TOST, HAMBURGER EKMEĞİ, PIZZA ve KURABIYE işlevleri sırasında seçilebilir.

**Fırın kapağının üstünden buhar çıkıyor.**

- Bu normaldir. Kapak, dondurulmuş ekmekler gibi yüksek nemli içerikli yiyeceklerden oluşan buharı boşaltmak için havalandırılır.

**Isıtma elemanları darbeli gibi görünüyor.**

- Element IQ™, ısıtma elemanlarındaki gücü kısa aralıklarla püskürtürerek fırının içindeki ısıyı doğru bir şekilde kontrol eder. Bu normaldir.

**Tezgahın üzerine kapağın altından su damlıyor.**

- Bu normaldir. Dondurulmuş ekmekler gibi yüksek nemli içerikli yiyeceklerden kaynaklanan yoğunlaşma kapağının iç kısmından akar ve tezgah üzerine damlayabilir.

**LCD ekranda okunan sıcaklık, fırının içinde ölçülen sıcaklığa uymuyor.**

- Ölçümlerin standartlaştırılmasını sağlamak için, fırın sıcaklıklarını TOST (kalibreli orta rafın ortasında) yerinde kalibre edilmiştir. Bu pozisyonda sıcaklığı tekrar kontrol edin, kapak her açıldığında ısı kaçacağından fırın kapağının 10 dakika boyunca açılmamasını sağlayın. ‘Ön ısıtma’ alarminin hedef sıcaklığın % 75’inde çaldığını unutmayın.

## OLASI PROBLEM

## KOLAY ÇÖZÜM

**'Ön ısıtma' uyarısı, LCD ekranda görünenden daha düşük bir sıcaklıkta çalışıyor.**

- 'Ön ısıtma' uyarısı, hedef sıcaklığın% 75'inde çalar. Bu işlem, en hızlı, birleşik ön ısıtma ve pişirme süresini sağlar.
- Bunun nedeni, 'ön ısıtma' uyarısı duyulduğunda, kullanıcının fırın kapağını açması ve yiyecek yerleştirilmesi sırasında sinyal vermesidir, fırının içinde belirgin bir sıcaklık kaybı olmasıdır. Alarm, hedef sıcaklığın % 100'ünde çalarsa, kapağın açılması, bu bekleme süresinin çoğunun "boşa harcanması" anlamına gelir. Hedef sıcaklığın % 75'inde çalınmasıyla, ardından fırının içine yiyecek koymak için fırın kapağının açılmasıyla, hedef sıcaklığın 2 dakikaya kadar daha hızlı bir şekilde geri kazanıldığını hesapladık. Hedef sıcaklığa ulaşmak için "ön ısıtma" uyarısı çaldığında fırın kapağını açmak da dahil olmak üzere, toplamda fırının çalıştırılması yaklaşık 8-10 dakika alır. En hızlı ısınma süresini sağlamak için, Sage fırını, prizden sağlanan maksimum gücü kullanır (pişirme için 1500W, kızartma için 2400W)

**LCD ekranda 'E01' görüntüleniyor.'**

- Cihazda yeniden ayarlanmayan bir sorun olduğunda LCD ekran 'E01' gösterecektir. Bu durumda derhal elektrik kablosunu prizden çıkarın ve Sage Müşteri Hizmetlerini arayın.

**LCD ekranda 'E02' görüntüleniyor.'**

- Cihazda yeniden ayarlanmayan bir sorun olduğunda LCD ekran 'E02' gösterecektir. Bu durumda derhal elektrik kablosunu prizden çıkarın ve Sage Müşteri Hizmetlerini arayın.

**LCD ekranda 'E03' görüntüleniyor.'**

- Fırın sıcaklığı ayarlanan maksimum sınırın üzerindeyse, LCD ekranda 'E03' görüntülenir. Fişi prizden çıkarın, fırının 15 dakika soğumasını bekleyin, ardından tekrar takın.
- 'E03' mesajı görünmeye devam ederse Sage Müşteri Hizmetleri'ni arayın.

**LCD ekranda 'E04' görüntüleniyor'**

- The LCD screen will display 'E04' if the room temperature is below the set minimum. Unplug the oven and relocate to a warmer area.

**LCD ekranda 'E05' görüntüleniyor.'**

- Cihazda sıfırlanamayan bir sorun olduğunda LCD ekran 'E05' gösterecektir. Bu durumda derhal elektrik kablosunu prizden çıkarın ve Sage Müşteri Hizmetlerini arayın.

**İthalatçı Firma:**

Aykut Global İthalat İhracat Anonim Şirketi  
 Altunizade Mah. Ord. Prof. Dr. Fahrettin Kerim  
 Gökay Cad. No:13/3  
 Üsküdar 34662 - İstanbul / TÜRKİYE Üsküdar Vergi  
 Dairesi - 122 082 7157  
 Tel: 0216 634 44 44  
 Faks: 0216 634 39 88

**İmalatçı Firma:**

Sage Appliances GmbH, Johannstr. 37, 40476  
 Düsseldorf, Deutschland  
 Telefon: +49 800 5053104  
 BRG Appliances Limited  
 Unit 3.2, Power Road Studios, 114 Power Road,  
 London, W4 5PY Telefon (Birleşik Krallık Sabit Hat):  
 +44 808 178 1650 Cep Telefonu Çağruları (Ulusal  
 Ücretli Hat):+44 333 0142 970

**Taşıma ve Nakliye Sırasında Dikkat Edilecek****Hususlar:**

- Ürününüzü dolu veya boş kullanırken, düz ve kayfan olmayan zeminler üzerinde durmasını sağlayınız.
- Ürünü bir zemine koyarken ürün ile zemin temasının hızlı ya da sert olmamasını sağlayınız. Aksi takdirde ürün zarar görebilir.
- Taşıma veya nakliye sırasında ürünün boş ve kuru olmasını sağlayınız, titreşime ve darbeye maruz kalmayacak bir koruma veya ambalaj ile bu işlemin yapılması gerekmektedir.

**Kullanım Hatalarına İlişkin Bilgiler:**

Ürünün amacına uygun olarak kullanılmaması durumunda ürün ve/veya kişiler zarar görebilir. Tanıtma ve kullanım kılavuzu okunmalı ve ürün bu talimatlara uygun olarak kullanılmalıdır.

**Kullanım Ömrü Bilgisi:**

6502 Tüketici koruma kanunu tarafından satış sonrası hizmetler yönetmeliği ek liste de tespit ve ilan edilen kullanım ömrü 7 yıldır.

**Enerji Tüketimi Açısından Verimli Kullanıma İlişkin Bilgiler:**

Kısıtlı enerji kaynaklarımızı verimli kullanmak adına, ürününüzü aktif olarak kullanmadığınız sürece fişten çekiniz. Standby özelliği olan modellerde ürünü standby modunda bırakmamaya özen gösteriniz.

**Ürünün Montajı:**

Ürünün montajı için teknik kişiye ihtiyaç yoktur. Tanıtma ve kullanma kılavuzundaki talimatlara göre ürünü kullanıma hazır hale getirebilirsiniz. Ürününüzü ılık su ile temizledikten sonra güvenle kullanabilirsiniz.

**Satış Sonrası Hizmetler:**

Telefon: 44 44 784 - 08504737271  
 Adres: Barbaros Mahallesi Sedef Sokak  
 Validebağ Konakları A2 Blok D:19  
 Üsküdar - İstanbul

Güncel yetkili servis iletişim bilgileri ve yedek parça malzeme temini için yukarıda iletişim bilgileri bulunan Müşteri Hizmetleri ile iletişime geçebilirsiniz. Tüketiciler, şikayet ve itirazları konusundaki başvurularını tüketici mahkemelerine ve tüketici hakem heyetlerine yapabileceklerdir. Ürünün 6502 sayılı Tüketicinin Koruması korunması hakkında kanun da tanımlanmış ve 'Ayrılmış mal' olarak nitelendirilen kapsama 44 girmesi durumunda;

(1) Malın ayıplı olduğunun anlaşılması durumunda tüketici;

- Satılanı geri vermeye hazır olduğunu bildirerek sözleşmeden dönme,
- Satılanı alıkoyup ayıp oranında satış bedelinden indirim isteme,
- Aşırı bir masraf gerektirmediği takdirde, bütün masrafları satıcıya ait olmak üzere satılanın ücretsiz onarılmasını isteme, İmkan varsa, satılanın ayıpsız bir misli ile değiştirilmesini isteme, seçimli haklarından birini kullanabilir.

(2) Ücretsiz onarım veya malın ayıpsız misli ile değiştirilmesi hakları üretici veya ithalatçıya tarışı da kullanılabilir. Bu fıkradaki hakların yerine getirilmesi konusunda satıcı, üretici ve ithalatçı müteselsilen sorumludur. Üretici veya ithalatçı, malın kendisi tarafından piyasaya sürülmesinden sonra ayıbın doğduğunu ispat ettiği takdirde sorumlu tutulmaz.

(3) Ücretsiz onarım veya malın ayıpsız misli ile değiştirilmesinin satıcı için orantısız güçlükleri beraberinde getirecek olması halinde tüketici, sözleşmeden dönme veya ayıp oranında bedelden indirim haklarından birini kullanabilir. Orantısızlığın tayininde malın ayıpsız değeri, ayıbın önemi ve diğer seçimlik haklara başvurmaın tüketici açısından sorun teşkil edip etmeyeceği gibi hususlar dikkate alınır.

(4) Ücretsiz onarım veya malın ayıpsız misli ile değiştirilmesi haklarından birinin seçilmesi durumunda bu talebin satıcıya, üreticiye veya ithalatçıya yöneltilmesinden itibaren azami otuz iş günü, konut ve tatil amaçlı taşınmazlarda ise altmış iş günü içinde yerine getirilmesi zorunludur. Ancak, bu kanunun 58 inci maddesi uyarınca çıkarılan yönetmelik eki listede yer alan mallara ilişkin, tüketicinin ücretsiz onarım talebi, yönetmelikte belirlenen azami tamir süresi içinde yerine getirilir. Aksi halde tüketici diğer seçimlik haklarını kullanmakta serbesttir.

(5) Tüketicinin sözleşmeden dönme veya ayıp oranında bedelden indirim hakkını seçtiği durumlarda, ödemiş olduğu bedelin tümü veya bedelden yapılan indirim tutarı derhal tüketiciye iade edilir.

## SERVİS LİSTESİ

## YILDIRIM SOĞUTMA

0322 444 30 66  
P.T.T MAHALLESİ 3556. SOKAK NO: 4/1 YÜREĞİR  
ADANA

## AKDENİZ SOĞUTMA

0533 713 11 40  
HIZIRBEY MAHALLESİ 1509 SOK. NO:3/2/A MERKEZ  
ISPARTA

## ABDULLAH KARACA

0344 221 87 04  
İSMETPAŞA MAH. BELLİ İŞHANI ALTI NO:3/A MERKEZ  
KAHRAMANMARAŞ

SANAL BİLGİSAYAR DAYANIKLI TÜKETİM MALLARI TURİZM Pazarlama  
SANAYİ VE TİCARET LTD.ŞTİ.

0324 622 18 51  
ÖĞRETMENLER MAH. RASİM DOKUR CADDESİ ÇOPUR APT. NO:8 TARSUS  
MERSİN

HAYAT ELEKTRONİK ELEKTRİK KİMYA ÜRETİM Pazarlama SERVİS VE  
DANIŞMANLIK

0424 444 30 66  
İZZET PAŞA MAHALLESİ HACI TEVHİK EFENDİ SOKAK NO: 36 D MERKEZ  
ELAZIG

## ERKAN TEKNİK

0446 214 24 64  
KARAAĞAÇ MAH. ŞEHİT POLİS KENAN ARDIÇ CAD. NO:3/2Z4  
ERZİNCAN

## UĞUR OTOMASYON

0532 178 41 32  
TOPÇULAR MAHALLESİ TOMURCUK SOKAK NO: 14 B01 MERKEZ  
İGDIR

## GÜLTEPE SOĞUTMA

0432 216 48 90  
BAHÇIVAN MAHALLESİ ABDURAHMAN GAZI 3. SOKAĞI NO : 5/2A İPEKYOLU  
VAN

## YAŞAR ŞEN

0533 713 11 40  
ÇAY MAHALLESİ ZİNCİRLİ HAN SOKAK NO:14/1 SANDIKLI  
AFYONKARAHİSAR

## ÜÇGEN SOĞUTMA

0256 811 55 12  
YENİ MAH SELANIK CAD. İNAN APT. NO:61/4 DİDİM  
AYDIN

## KIRCA TEKNİK SERVİS

0532 727 43 52  
MENDERES MAHALLESİ SEYFİ DEMİRSOY CAD. NO: 6 A BUCA  
İZMİR

## SEFA TEKNİK

0232 632 11 62  
İNKILAP MAHALLESİ VAKIF SOKAK NO: 3/A BERGAMA  
İZMİR

## DENİZ İSITMA SOĞUTMA

0543 965 39 39  
ÜNALAN MAHALLESİ 1.BOSTANCI SOKAK NO: 24 A UŞAK MERKEZ  
UŞAK

## RAM BİLGİSAYAR

0488 215 12 42  
BAHÇELİEVLER MAH.ŞTAD CADDESİ NO 5/A  
BATMAN

## İDEAL OTOMASYON BİLGİ İŞLEM

0342 339 16 72  
DEĞİRMİÇEM MAHALLESİ M. AKSOY BLV.NO:75/C  
GAZİANTEP

## GAP SOĞUTMA

0414 444 30 66  
KARSIYAKA MAHALLESİ KARŞIYAKA CAD. NO: 85 B HALİLİYE  
SANLIURFA

## MERKEZ TEKNİK SERVİS İKLİMLENDİRME

0312 381 04 00  
DURALI ALIÇ MAHALLESİ ŞEHİT HAKAN YORULMAZ CADDESİ NO : 66 B  
MAMAK  
ANKARA

## SANTA TEKNİK

0312 484 07 99  
GAZIOSMANPAŞA MAHALLESİ PLEVNE CADDESİ No : 22 B GÖLBAŞI  
ANKARA

## MEVSİM İKLİMLENDİRME İNŞAAT SANAYİ VE TİCARET LİMİTED ŞİRKETİ

0532 773 05 96  
ARIFIYE MAH. MUSTAFA KEMAL ATATÜRK CAD. NO:22/A ODUNPAZARI  
ESKİŞEHİR

## ÖZEN ELEKTRONİK

0454 212 04 40  
HACİSİYAM MAH. İNÖNÜ CAD. KABACAĞUZ SOKAK NO:3 GİRESUN  
GİRESUN

## KMS SATIŞ SONRASI HİZMETLER

0366 214 26 96  
İSMALBEY MAH. ŞEHİT ERTAN SIVRİOĞLU SOKAK NO: 51  
KASTAMONU

## UZMANLAR TEKNİK İSİ, SOĞUTMA SİSTEMLERİ

0366 215 37 86  
AKTEKKE MAHALLESİ FAKÜLTE SOKAK NO:6 A MERKEZ  
KASTAMONU

## ÖZEN ELEKTRONİK

0452 444 30 66  
YENİ MAHALLESİ 322 SOKAK NO: 10 A ALTINORDU  
ORDU

## UĞUR ELEKTRONİK

0286 566 80 30  
İSMETPAŞA MAHALLESİ MÜLAZİM RIZA SOKAK NO:8-14/1 ÇANAKKALE  
ÇANAKKALE

## MUTLU ORTA

0284 715 22 71  
YUKARI ZAFERİYE MH. İLYAS BEY CD. NO: 15/26 KEŞAN  
EDİRNE

KİNETİK ELEKTROMEKANİK ENERJİ GÜVENLİK SİSTEMLERİ SANAYİ  
TİCARET LİMİTED ŞİRKETİ

0212 787 20 40  
FERHATPAŞA MAH. ATATÜRK CAD. HAMDİ ŞANLI APT. BLOK NO: 44 İÇ KAPI  
NO: 207 CATALCA  
İSTANBUL

## SEVİNÇ ELEKTRİK

0212 582 33 25  
YENİDOĞAN MAHALLESİ 48. SOKAK NO:103 A ZEYTİNBURNU  
İSTANBUL

## ŞEKER SOĞUTMA ELEKTRİK ELEKTRONİK KLİMA BEYAZ EŞYA

0532 591 04 22  
CEVİZLİ MAH. NEŞE SOKAK NO:20/B MALTEPE  
İSTANBUL

## ER TEKNİK

0288 444 30 66  
KURTULUŞ MAHALLESİ GAZİ MUSTAFA KEMAL BULVARI NO: 74 A BABAESKİ  
KIRKLARELİ

## KARDEŞLER ELEKTRİK

0262 646 64 28  
OSMAN YILMAZ MAHALLESİ KADIOĞLU CADDESİ NO : 17 B GEBZE  
KOCAELİ

## GARANTİ

### CİHAZ SAHİBİNİN

İsim: .....

Adres: .....

EvTel: .....

Cep Tel: .....

İş Tel: .....

E-mail: .....

#### ÖNEMLİ NOT

Lütfen bu kuponu sağ tarafta yazılı olan adrese gönderiniz.



Altunizade Mah. Ord. Prof.  
Dr.Fahrettin Kerim Gökay Cad.  
No:13/3 Üsküdar/İSTANBUL  
T: 0216 634 44 44/ F: 0216 634 45 70

### GARANTİ BELGESİ

- Garanti süresi, malın teslim tarihinden başlar ve 2 (iki) yıldır.
- Malın bütün parçaları dahil olmak üzere malın tamamı garanti süresince garanti kapsamındadır.
- Malın ayıplı olduğunun anlaşılmaması durumunda tüketici, 6502 sayılı Tüketicinin Korunması Hakkında Kanununun 11 inci maddesinde yer alan;  
a- Satılanı geri vermeye hazır olduğunu bildirerek sözleşmeden dönme,  
b- Satılanı alıkoymuş, ayıp oranında satış bedelinde indirim isteme,  
c- Asın bir masraf gerektirmediği takdirde, bütün masrafları satıcıya ait olmak üzere satılanın ücretsiz onarılmasını isteme,  
ç- imkan varsa, satılanın ayıpsız bir misli ile değiştirilmesini isteme, haklarından birini kullanabilir.
- Ücretsiz onarım veya malın ayıpsız misli ile değiştirilmesi hakları üretici veya ithalatçıya karşı da kullanılabilir. Bu fıkradaki hakların yerine getirilmesi konusunda satıcı, üretici ve ithalatçı müteselsilen sorumludur. Üretici ve ithalatçı, malın kendisi tarafından piyasaya sürülmesinden sonra ayıplı doğduğuna ispat ettiği takdirde sorumlu tutulamaz.
- Ücretsiz onarım veya malın ayıpsız misli ile değiştirilmesinin satıcı için orantısız güçlükleri beraberinde getirecek olması halinde tüketici, sözleşmeden dönme veya ayıp oranında bedelden indirim haklarından birini kullanabilir. 1 Orantısızlığın tayininde malın ayıpsız değeri,

- aybının önemi ve diğer seçicilik haklara basvurmanın tüketici açısından sorun teşkil edip etmeyeceği gibi hususlar dikkate alınır. Ücretsiz onarım veya malın ayıpsız misli ile değiştirilmesi haklarından birinin seçilmesi durumunda bu talebin satıcıya, üreticiye veya ithalatçıya yöneltilmesinden itibaren azami otuz is günü, konut ve tatil amaçlı tasınmazlarda ise altmış is günü içinde yerine getirilmesi zorunludur. Ancak, bu Kanununun 58 inci maddesi uyarınca çıkarılan yönetmelik eki listede yer alan mallara ilişkin, tüketicinin ücretsiz onarım talebi, yönetmelikte belirlenen azami tamir süresi içinde yerine getirilir. Aksi halde tüketici diğer seçicilik haklarını kullanmakta serbesttir.
- Tüketicinin sözleşmeden dönme veya ayıp oranında bedelden indirim hakkını seçtiği durumlarda, ödemiş olduğu bedelin tümü veya bedelden yapılan indirim tutun derhal tüketicisine iade edilir.
- Seçicilik hakların kullanılmasına nedeniyle ortaya çıkan tüm masraflar, tüketicinin seçtiği hakkı yerine getiren tarafta karşılanır. Tüketici bu seçicilik haklarından biri ile birlikte 11/1/2011 tarihli 6098 sayılı Türk Borçlar Kanunu hükümleri uyarınca tazminat da talep edebilir.



## GARANTİ

## GARANTİ BAŞLATMA KUPONU

Satıcı Firma Kaşe ve İmza

--

Yetkili Servis Kaşe ve İmza

--

CİHAZIN	CİNSİ :		SATIŞ TARİHİ :	
	MARKASI :		FATURA NO :	
	MODELİ :		MONTAJ TARİHİ :	
	SERİ NO :			

Üretici veya İthalatçı Firmanın	Satıcı Firmanın	Ürünün
Ünvanı: Aykut Global İthalat İhracat A.Ş.	Ünvanı:	Markası:
Adres: Altunizade Mah. Ord. Prof. Dr. Fahrettin Kerim Gökay Cad. No: 13/3 Üsküdar/İSTANBUL	Adres:	Cinsi:
Telefonu: 0216 634 44 44	Telefonu:	Modeli:
Faks: 0216 634 45 70	Faks:	Bandrol ve Seri No:
	e-posta:	Teslim Tarihi:
	Fatura Tarih ve Sayısı:	Garanti Süresi: 2 Yıl
	Teslim Tarih ve Yeri:	Azami Tamir Süresi: 20 iş günü
Üretici veya İthalatçı Firmanın	Satıcı Firmanın	Ürünün
Yetkili İmzası:	Yetkili İmzası:	Yetkili İmzası:
Firma kaşesi:	Firma kaşesi:	Firma kaşesi:

\* Aykut Global İthalat İhracat Anonim Şirketi tarafından verilen işbu garanti, cihazın anormal bir şekilde ve/veya maksat dışı kullanılmasından dolayı doğacak arızaların giderilmesini kapsadığı gibi aşağıda belirtilen hususlarda garanti dışı kalır.

1- Müsteriye tesliminden sonra meydana gelen hasar ve arızalar, 2- Kullanma hatalarından meydana gelen hasar ve arızalar, 3- Voltaj düşüklüğü ve fazlalığı, 4- Hatalı elektrik ve su tesisatı, uygun olmayan su kullanmak, 5- Cihazın etiketinde yazılı voltajdan farklı voltajda kullanma nedeni ile hasar ve arızalar, 6- Cihazın dış bölümleri ile ilgili saç ve plastik aksamın çizilme ve/veya kırılması, 7- Cihazlarımız ev tipidir, ticari ve endüstriyel kullanıma uygun değildir. 8-. Garanti Belgesi üzerinde veya cihaz üzerindeki seri numarasında tahrifat yapıldığında GARANTİ GEÇERSİZDİR.

# Müşteri Hizmetleri

# 444 4 784

**Mail:** info@aykutglobal.com.tr  
Adres: Barbaros Mah. Sedef  
Sok. A2 Blok No:19 Üsküdar/  
İSTANBUL

# Sage®

İthalatçı Firma  
Aykut Global İthalat İhracat A.Ş.  
Altunizade Mah. Ord. Prof. Dr. Fahrettin Kerim  
Gökay Cad. No:13/3 Üsküdar/İSTANBUL  
Tel: 0216 634 44 44  
www .aykutglobal.com.tr