

COSO[®]

D E S I G N

Orijinal Kullanım Kılavuzu
Deđirmenli elektrikli kahve makinesi
Coffee Compact electronic



CELE Ô

Ürün No. 1848

Braukmann GmbH

RaiffeisenstraBe 9
D-59757 Arnsberg

Service-Hotline International:

Tel.: +49 (0) 29 32 / 80 55 4 - 99

Fax: +49 (0) 29 32 / 80 55 4 - 77

eMail: kundenservice@caso-germany.de

Web Sayfası: www.caso-germany.de

Dokument-Nr.: 1848 11-03-2019

Yazım ve baskı hata hakkı saklıdır.

Teknik nedenlerle resimler orijinal üründen farklılık gösterebilir.

© 2019 Braukmann GmbH

1	Kullanım Kılavuzu	4
1.1	Genel	4
1.2	Bu Kılavuz Hakkında Bilgiler	4
1.3	Uyarı Notları	4
1.4	Sorumluluğun Sınırlandırılması	5
1.5	Telif Hakkı Koruması	5
2	Güvenlik	5
2.1	Amacına uygun kullanım	5
2.2	Genel güvenlik uyarıları	6
2.3	Tehlike kaynakları	9
2.3.1	Yaralanma tehlikesi	9
2.3.2	Yanma tehlikesi	9
2.3.3	Elektrik akımı nedeniyle tehlike	10
3	Çalıştırmaya Başlama	10
3.1	Güvenlik Bilgileri	10
3.2	Teslimat Kapsamı ve Taşıma Kontrol	10
3.3	Cihazı paketinden çıkarmak	11
3.4	Ambalajın Yok Edilmesi	11
3.5	Cihazın Yerleştirilmesi	11
3.5.1	Kurulum Yeri Gereklilikleri:	11
3.6	Elektrik bağlantısı	11
3.7	Uyarılar	12
3.8	Tip plakası	12
4	Çalıştırma ve İdare	12
4.1	Genel bakış	13
4.2	Kumanda alanı	14
4.3	Cihazı ilk kez kullanmadan önce	15
4.3.1	Saat/ Zamanlayıcı ayarı	15
4.4	Kahve pişirme	16
4.5	Kullanımdan sonra	19
5	Temizlik ve Bakım	19
5.1	Güvenlik uyarıları	19
5.2	Temizlik	19
5.3	Kireç sökme	20
6	Sorun giderme	20
6.1	Güvenlik uyarıları	21
6.2	Arıza nedenleri ve çözümleri	21
7	Eski cihazın imhası	22
8	Garanti	22
9	Teknik Verirler	22

1 Kullanım Kılavuzu

1.1 Genel

Cihazınızı çabuk şekilde tanıyabilmeniz ve fonksiyonlarından tam olarak faydalanabilmeniz için işbu kullanım kılavuzunda kapsanan bilgileri lütfen okuyunuz.

Cihazınız, uygun şekilde kullandığınız ve bakımını yaptığınız takdirde, size uzun yıllar hizmet edecektir. Ürününüzü kullanırken çok memnun kalmanız dileklerimizle!

1.2 Bu Kılavuz Hakkında Bilgiler

Bu Kullanım Talimatları, "Coffee Compact electronic" in (bundan sonra "Cihaz" olarak adlandırılacaktır) bir parçası olup siz kullanıcılara cihazın ilk çalıştırılması, güvenliği, kullanım amacı ve bakımı ile ilgili önemli bilgileri sağlamaktadır.

Kullanım Talimatları her zaman cihazla birlikte bulundurulmalıdır. İşbu Kullanım Kılavuzu, cihazı kullanmak üzere eğitim almış her bir kişi tarafından özellikle aşağıdaki konular açısından okunmalı ve uygulanmalıdır:

- Çalıştırmaya Başlama
- Çalıştırma
- Problem Giderme ve/veya
- Temizlik

Kullanım Kılavuzunu güvenli bir yerde muhafaza ediniz ve cihazın bir başka kişiye verilmesi halinde sonraki sahibine cihazla birlikte veriniz.

1.3 Uyarı Notları

Ürünle ilgili Kullanım Kılavuzunda aşağıdaki uyarı notları kullanılmaktadır:

AGEFAHR

TEHLİKE

Bu seviyedeki bir tehlike uyarı notu potansiyel olarak tehlikeli bir duruma işaret etmektedir. Tehlikeli durumdan kaçınılmadığı takdirde, söz konusu durum ölüme veya ciddi yaralanmalara yol açabilir.

- ▶ Ölüm veya ciddi kişisel yaralanma tehlikesinden kaçınmak için bu uyarı notundaki talimatları gözetiniz.

AWARNUNG

UYARI

Bu seviyedeki bir tehlike uyarı notu olası tehlikeli bir duruma işaret etmektedir.

Tehlikeli durumdan kaçınılmadığı takdirde, söz konusu durum ciddi yaralanmalara yol açabilir.

- ▶ Kişisel yaralanma tehlikesinden kaçınmak için bu uyarı notundaki talimatları gözetiniz.

AVORSICHT

DIKKAT

Bu seviyedeki bir tehlike uyarı notu olası tehlikeli bir duruma işaret etmektedir.

Tehlikeli durumdan kaçınılmadığı takdirde, söz konusu durum hafif veya orta şiddetli yaralanmalara yol açabilir.

- ▶ Kişisel yaralanma tehlikesinden kaçınmak için bu uyarı notundaki talimatları gözetiniz.

Bu türde bir uyarı notu, makinenin idaresini basitleştirecek ilave bilgileri göstermektedir.

1.4 Sorumluluğun Sınırlandırılması

Kurulum, çalıştırma ve bakımla ilgili tüm teknik bilgi, veri ve notlar bu kullanım kılavuzu baskıya verildiği anda tam olarak güncel durumda olup bildiğimiz ve inandığımız kadarıyla geçmiş deneyim ve bulgularımız dikkate alınarak derlenmiş bulunmaktadır.

İşbu kullanım kılavuzunda ortaya konulan bilgi, resimlendirme veya tanımlamalardan hiçbir talep elde edilemez. Üretici, aşağıdakilerin sonucu olarak ortaya çıkan zararlardan dolayı herhangi bir sorumluluk üstlenmez:

- Kullanım kılavuzunun gözetilmemesi
- Kullanım amaçları dışında kullanımlar
- Uygun olmayan tamiratlar
- Teknik değişiklikler, Cihazın modifikasyonu
- İzin verilmeyen yedek parçaların kullanılması

Cihaz üzerinde değişiklik yapılması tavsiye edilmez ve değişiklik yapıldığı takdirde cihaz, garanti kapsamından çıkar. Tüm tercüme bilgimiz dahilinde yapılmaktadır. Tercüme, tarafımızca veya talimatımız üzerine yapılmış olsa bile, tercüme hatalarından dolayı herhangi bir sorumluluk üstlenmemekteyiz. Orijinal Almanca metin tek bağlayıcı metin olarak kalmaktadır.

1.5 Telif Hakkı Koruması

İşbu doküman telif hakkı koruması ile korunmaktadır.

Braukmann GmbH'nin, kısmen bile olsa, özel işlemler (örneğin, veri işleme, veri taşıyıcılar, veri ağları) kullanılarak yapılan fotomekanik çoğaltım, kopyalama ve dağıtım için olanlar dahil, tüm hakları saklıdır. Ürün içerik değişiklikleri ile teknik değişikliklere tabidir.

2 Güvenlik

Bu bölüm, size, cihazı kullanmanız esnasında faydalanabileceğiniz önemli güvenlik notlarını sağlamaktadır. Cihaz, gerekli güvenlik yönetmeliklerine uymaktadır.

Uygun olmayan kullanım, kişisel yaralanmalar veya mal hasarlarıyla sonuçlanabilir.

2.1 Amacına uygun kullanım

Bu cihaz sadece ev kullanımında, kapalı alanlarda • kahve pişirmek • kahve çekirdeklerini öğütmek için tasarlanmıştır. Bu cihaz evde ve benzer bir kurulum ortamında kullanılmak üzere tasarlanmıştır, örneğin:

- dükkanlar, ofisler ve benzeri işletmeler içinde çalışanların mutfakları;
- tarım işletmelerinde;
- oteller, moteller ve benzeri konaklama ortamlarında konaklayan müşteriler;
- kahvaltı dahil pansiyonlarda.

Bunların haricindeki kullanımlar uygunsuz kullanım olarak nitelendirilir.

Bu cihaz buz küpleri ve benzeri sertlikte gıdaların işlenmesine uygun DEĞİLDİR.

AWARNUNG

UYARI

Amaçlanmamış kullanım nedeniyle ortaya çıkan tehlike!

Ürün, amaçlanmamış bir kullanım ve/veya farklı bir tarzda kullanım amaçlı olarak kullanıldığı takdirde, tehlikeler ortaya çıkabilir.

- ▶ Cihazı sadece kullanım amacına yönelik olarak kullanınız.
- ▶ İşbu Kullanım Kılavuzunda tanımlanan işlemsel yöntemleri gözetiniz.

Amaçlanmamış kullanımlardan kaynaklanan hasarlar nedeniyle ortaya çıkan her türlü talep kabul edilmemektedir. Kullanıcı ortaya çıkan tek riski üzerine alır.

2.2 Genel güvenlik uyarıları

HINWEIS

BiLGİ

Cihazın güvenli kullanımı için aşağıdaki genel güvenlik talimatlarına uyulmalıdır:

- ▶ Cihazı kullanmadan önce bu kullanım talimatları dikkatlice okunmalıdır.
- ▶ Kullanmadan önce cihazı olası hasarlara karşı gözle kontrol edin. Hasarlı bir cihazı çalıştırmayın.
- ▶ Elektrik hattı veya fişin hasarlı olması durumunda, olası tehlikeleri önlemek amacıyla, bunlar üretici veya yetkili bir servis tarafından değiştirilmelidir.
- ▶ Cihaz, gözetim altında veya cihazın kullanımı konusunda bilgilendirildikten ve olası tehlikeler konusunda uyarıldıkları takdirde, 8 yaş ve üstü çocuklar tarafından da kullanılabilir.
- ▶ 8 yaş ve üstü olmaları ve gözetim altında olmaları haricinde cihazın temizliği çocuklar tarafından yapılmamalıdır.
- ▶ Çocukların cihazla oynamaları yasaktır.
- ▶ Cihaz ve elektrik bağlantıları 8 yaş altı çocukların erişiminden uzak tutulmalıdır.
- ▶ Cihaz, gözetim altında veya cihazın güvenli kullanımı konusunda bilgilendirilmiş olmaları şartıyla ve ortaya çıkan tehlikeler anlaşılmış olma şartıyla, fiziksel, duyuşal veya zihinsel yetenekleri düşük veya deneyim ve/veya bilgi eksikliği olan kişiler tarafından da kullanılabilir.
- ▶ Çalışma sırasında cihazı gözetimsiz bırakmayın.

- ▶ Coffee Compact electronic cihazı boş olduğunda çalıştırmayın. Cihaz hasar görebilir.
- ▶ Su haznesini asla maksimum işaretinden daha fazla doldurmayın. Taşma durumunda cihazı kullanmayın.
- ▶ Cihazı yalnızca kahve pişirmek ve kavrulmuş kahve çekirdeklerini öğütmek için kullanın. Coffee Compact electronic cihazına (Soğuk su haricinde) başka sıvılar veya (kahve çekirdekleri haricinde) başka gıda koymayın.
- ▶ Kullanmayacağınız vakit veya temizlemek için cihazın fişini prizden çekin.
- ▶ Cihaz üzerinde temizlik ve normal bakımı aşan tüm işlemler sadece yetkili servislerce gerçekleştirilebilir.
- ▶ Elektrik kablosunun çocukların ulaşabileceği şekilde aşağıya sarkıtmayın.
- ▶ Kablo, cihazın sıcak parçalarının yakınında bulunmamalı, asla bu parçalarla temas etmemeli, başka sıcaklık kaynaklarının veya sivri köşe/kenarların yakınında bulunmamalıdır.
- ▶ Kendi güvenliğiniz için yalnızca üreticiden cihaza uygun olarak üretilmiş olan orijinal aksesuar ve yedek parçalar kullanın.
- ▶ Fişini prizden kablodan çekerek çıkartmayın.
- ▶ Cihaz sıcakken asla su eklemeyin.
- ▶ Kahve sürahisini açık alevin veya elektrikli ocağın üzerine yada fırın/mikrodalga fırın içerisine koymayın.
- ▶ Cihazın kapağı cihaz çalışırken her daim kapalı olmalıdır. Kahve sürahisini hiçbir zaman kapaksız kullanmayın.
- ▶ Cihazın tamirâtı ve onarımı sadece üretici tarafından yetkilendirilmiş bir müşteri servisi tarafından yapılabilir, aksi takdirde müteakip hasarlar için garanti hakkı ortadan kalkar.

- ▶ Yanlış yapılan onarım ve tamiratlar kullanıcı için tehlikeli durumlar yaratabilir.
- ▶ Cihaz, sıcak veya sıvı maddelerin öğütülmesine uygun değildir.
- ▶ Kendi güvenliğiniz için yalnızca üreticisinden cihaza uygun orijinal aksesuar ve yedek parçalar kullanın.
- ▶ Cihaz, harici bir çalıştırma saati veya ayrı bir uzaktan kumandayla kullanıma uygun değildir.
- ▶ Cihazı kullanmadan önce değirmen ve pişirme haznesini yabancı madde/ cisimler konusunda kontrol edin.
- ▶ Boş veya neredeyse boş olan bir cam sürahiyi cihaz çalışırken sıcak tutma plakasının üzerine veya başka sıcak alanlarının üzerine koymayın.
- ▶ Fişini prizden çekmeden önce cihazı kapatın.
- ▶ Sıcak kahve sürahisini nemli veya soğuk yüzeylere bırakmayın, camı çatlayabilir.
- ▶ Ortam sıcaklığının 0° C derecenin üzerinde olmamasına dikkat edin, yoksa cihaz doğru çalışmaz.
- ▶ En iyi işlevi sağlamak ve arızaları önlemek için cihazı sıkça kireçten temizleyin.
- ▶ Temizlemeden veya depolamadan önce cihazın soğumasını bekleyin.
- ▶ İlk kullanımlarda bazı öğelerin üzerindeki yağ kalıntıları nedeniyle duman veya koku oluşabilir, bu olay zamanla ortadan kalkacaktır ve normaldir.
- ▶ Arıza durumunda, dolum esnasında ve kullanım sonrasında ve temizlemeden önce cihazı prizden çekin.
- ▶ Cihazı yalnızca kahve pişirmek ve kavrulmuş kahve çekirdeklerini öğütmek için kullanın. Kuruyemiş, baharat ve kavrulmamış kahve çekirdeklerini öğütmek bıçakların körelmesine, öğütme performansının bozulmasına ve yaralanmalara neden olabilir.

2.3 Tehlike kaynakları

2.3.1 Yaralanma tehlikesi

AWARNUNG UYARI

Dikkatsiz kullanım sonucunda sivri kenarlar nedeniyle yaralanma tehlikesi mevcuttur. Yaralanma tehlikesini önlemek için şu güvenlik uyarılarını dikkate alın:

- ▶ Hiçbir hareketli parçasına dokunmayın.
- ▶ Öğütücünün bıçakları keskindir, onlara dokunmayın. Öğütme ve pişirme haznesinin boşaltımı ve temizliği esnasında dikkatli olun.

2.3.2 Yanma tehlikesi

AWARNUNG UYARI

Bu cihazda kaynatılan su, kullanılan kahve sürahisi ve cihazın ısıtma plakası çok ısınabilir.

Kendinizi ve başkalarını yanma riskinden korumak için lütfen aşağıdaki güvenlik uyarılarını dikkate alın:

- ▶ Kahve pişirme esnasında su deposu, ısıtma plakası ve kahve sürahisi (dolan kahve nedeniyle) sıcaktır! Asla cihazın sıcak parçalarına dokunmayın. Sürahiyi sadece sapından tutun.
- ▶ İçmeden önce her zaman kahvenin sıcaklığını kontrol edin.
- ▶ Hazırlanan kahve sıcaktır. Yanmaları önlemek için sürahiyle dikkatli olun.
- ▶ Kahve pişirilirken mutlaka kahve sürahisinin kapağını kapalı tutun.
- ▶ Dikkat: Isıtıcı plaka kullanımdan sonra da sıcak olabilir.
- ▶ Yanmamak için çıkan su buharına dikkat edin. Buhar çıkışını kapatmayın.

2.3.3 Elektrik akımı nedeniyle tehlike

AGEFAHR

TEHLİKE: Elektrik akımı nedeniyle hayati tehlike!

Gerilim altında bulunan hatlar veya yapı parçalarıyla temas hayati tehlike yaratır! Elektrik akımından oluşabilecek olası tehlikeleri önlemek için şu güvenlik uyarılarını dikkate alın:

- ▶ Cihaz, bağlantı hattı veya fişi hasarlıysa, doğru çalışmıyorsa, yere düşürülmüşse veya hasarlıysa çalıştırılmamalıdır. Elektrik hattı veya fişin hasarlı olması durumunda, olası tehlikeleri önlemek amacıyla, bunlar üretici veya yetkili bir servis tarafından değiştirilmelidir.
- ▶ Asla hiçbir durumda cihazın gövdesini açmayın. Gerilimli hatlarla temas durumunda ve elektrikli veya mekanik yapının değiştirilmesi durumunda elektrik çarpa tehlikesi bulunmaktadır. Bunun haricinde cihazda fonksiyon arızaları meydana gelebilir.
- ▶ Cihazı, kablosunu veya fişini asla suya veya başka sıvılara batırmayın.

3 Çalıştırmaya Başlama

Bu bölüm, size, cihazın ilk çalıştırılması esnasında faydalanabileceğiniz önemli güvenlik notlarını sağlamaktadır. Tehlike ve zararlardan kaçınmak için aşağıdaki notları gözetiniz:

3.1 Güvenlik Bilgileri

AWARNUNG

UYARI

- ▶ Ambalaj malzemeleri oynamak amacıyla kullanılamaz. Boğulma tehlikesi bulunmaktadır.

3.2 Teslimat Kapsamı ve Taşıma Kontrol

Kural olarak, cihaz aşağıdaki parçalarla birlikte teslim edilmektedir:

- Coffee Compact electronic electronic
- Kahve sürahis
- Filtre
- Öğütme ve pişirme haznesi
- Öğütme ve pişirme haznesinin kapağı
- Kahve kaşığı
- Kullanım talimatı

HINWEIS

BİLGİ

- ▶ Sevkiyatı tamlığı ve herhangi bir görülür hasar içerip içermemesi açısından kontrol ediniz.
- ▶ Uygunsuz ambalajlama sonucu olarak veya taşıma nedeniyle ortaya çıkan zararlar veya eksik sevkiyat konusunda taşıyıcı, sigorta şirketi ve tedarikçiyi bilgilendiriniz.

3.3 Cihazı paketinden çıkarmak

Cihazı paketinden çıkartmak için cihazı kartondan çıkartın ve paketleme malzemesini imha edin.



3.4 Ambalajın Yok Edilmesi

Ambalaj, cihazı taşıma sırasında ortaya çıkabilecek hasarlara karşı korur. Ambalaj malzemeleri çevresel olarak uyumu ve geri dönüşümü dikkate alan ilkeler uyarınca seçilmekte ve bundan dolayı geri dönüşüme tabi tutulabilmektedir.

Ambalajı malzeme çevrimine geri döndürme hammaddelerden tasarruf yapılmasını sağlar ve birikmiş atık miktarlarını azaltır. Artık kullanımda bulunmayan ambalaj malzemelerini yok etmek için "Yeşil Nokta" geri dönüşüm toplama noktalarına götürünüz.

HINWE/5

BiLGi

Mümkün olduğu takdirde, herhangi bir garanti talebi halinde cihazın düzgün şekilde tekrar ambalajlanabilmesi amacıyla cihazın orijinal ambalajını cihazın garanti periyodu süresince saklayınız.

3.5 Cihazın Yerleştirilmesi

3.5.1 Kurulum Yeri Gereklilikleri:

Cihazın güvenli ve problemsiz çalıştırılmasını temin etmek amacıyla kurulum yeri aşağıdaki ön koşulları taşımalıdır:

- Cihaz, düz, sağlam ve sıcağa dayanıklı bir yüzeye kurulmalı ve sıçrayan su ve diğer tüm sıcaklık kaynaklarından da korunmalıdır.
- Cihazı açık alanda kullanmayın. Cihazı kuru bir alana kurun.
- Kurulum yerini, cihazın sıcak yüzeylerine çocuklar tarafından ulaşılamayacağı şekilde seçin.
- Cihazı sıcak, nemli veya çok nemli veya yanıcı maddelerin/ malzemelerin yakınına kurmayın.
- Elektrik prizi kolay erişilebilir bir noktada bulunmalıdır ki acil bir durum halinde elektrik kablosu kolaylıkla çıkarılabilsin.
- Bu cihazın durağan olmayan yerlere (örneğin gemilere) kurulması ve montajı, cihazın güvenli kullanımı için gereken koşulları yerine getirmeleri kaydıyla, sadece uzman kişi veya kuruluşlar tarafından yapılabilir.

3.6 Elektrik bağlantısı

Cihazın güvenli ve hatasız şekilde çalışması için, elektrik bağlantısında aşağıdaki talimatlara uyulmalıdır:

- Cihazı elektriğe bağlamadan önce, tip etiketindeki bağlantı bilgilerini (gerilim ve frekans) elektrik şebekenizin değerleriyle karşılaştırın. Cihazınızın arızalanmaması için bu bilgilerin birbirine uyması gerekir. Tereddüdünüz varsa elektrikçinize danışın.

- Cihazı elektrik şebekesine bağlarken en çok 3 metre uzunluğunda, 1,5 mm² kesite sahip, izolasyonlu bir uzatma kablosu kullanabilirsiniz. Yangın tehlikesi nedeniyle, çoklu priz adaptörü veya çoklu uzatma kablosu kullanılması yasaktır.
- Elektrik kablosunun hasarlı olmadığından ve sıcak veya keskin kenarlı yüzeylerin altından veya üzerinden geçmediğinden emin olun.
- Elektrik kablosunu, kimsenin ayağının takılmayacağı şekilde yerleştirin.
- Cihaz, doğru akımdan alternatif akıma dönüştürücüyle çalıştırılmaya uygun değildir.
- Prizin bağlı olduğu hat üzerinde 16A sigorta bulunmalıdır
- Cihazın elektrik güvenliği ancak, yasal düzenlemelere uygun şekilde çekilmiş toprak hattına bağlı olduğu takdirde sağlanır. Toprak hattı olmayan priz kullanılması yasaktır. Tereddüdünüz varsa evdeki elektrik tesisatını bir elektrikçiye kontrol ettirin. Üretici, toprak hattının mevcut olmaması veya hattın kopuk olmasından kaynaklanacak zararlardan dolayı sorumluluk kabul etmez.

3.7 Uyarılar

AVORSICHT DİKKAT

Sıcak ısıtma plakası nedeniyle tehlike

Cihazın sıcak ısıtma plakasına dokunmayın. Yanma tehlikesi!

Cihazın üzerine hiçbir eşya/ cisim koymayın.



3.8 Tip plakası

Bağlantı ve güç verileri içeren tip plakası cihazın alt tarafında bulunur.

4 Çalıştırma ve İdare

Bu bölüm, size, cihazı çalıştırmayla ilgili önemli notları vermektedir. Tehlike ve hasarlardan kaçınmak için aşağıdaki notları gözetiniz:

AWARNUNG UYARI

Olası tehlikeli durumlarda hızlı tepki verebilmek için cihazı gözetim altında tutun.

4.1 Genel bakış



11



12



Öğütme ve pişirme haznesinin (5) filtre (3) ve kapağıyla (2) demonte edilmesi

Öğütme ve pişirme haznesinin kapağı kaldırıp çıkartmak için kapağın solundaki tuşa basın. Kapağın alt kısmında çıkartılabilir (çizim) yuvarlak filtre bulunur. Hazneyi saat yönünün tersine doğru çevirin ve yukarıya kaldırın. Filtre (3) sapından (3a) tutularak kaldırılıp çıkartılabilir.

HINWE/5

BİLGİ

► Sökme işleminden önce sürahiyi çıkartın, aksi takdirde sürahiye kahve telvesi girebilir.

Öğütme ve pişirme haznesinin (5) filtre (3) ve kapağıyla (2) montajı

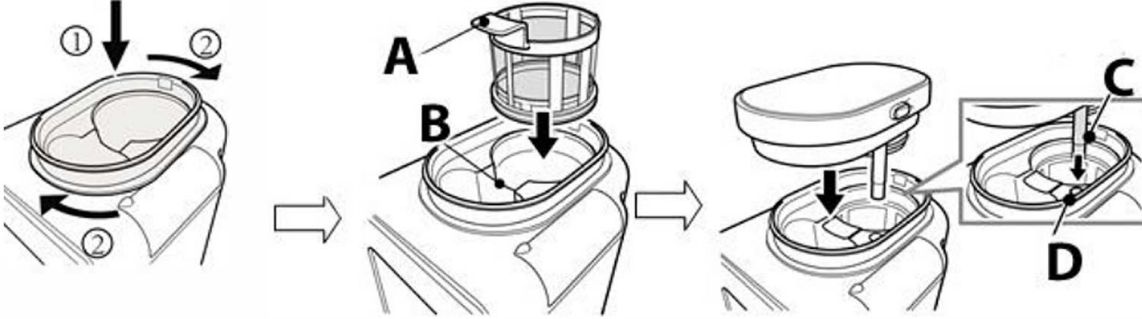

Yuvarlak filtreyi tekrar öğütme ve pişirme haznesinin kapağına takın. Öğütme ve pişirme haznesini eğri yönle takın, aşağıya bastırın ve saat yönünde (1 ►2) hazne oturana dek çevirin. Filtreyi sapından (A) tutun ve B pozisyonundaki öğütme ve pişirme haznesine oturtun. Cihazın kapağını, buhar çıkışı arkaya doğru, oturtun ve kısa bir an aşağıya bastırın. Bu sırada su hortumunun C su girişine D takılmış olmasına dikkat edin.

4.2 Kumanda alanı

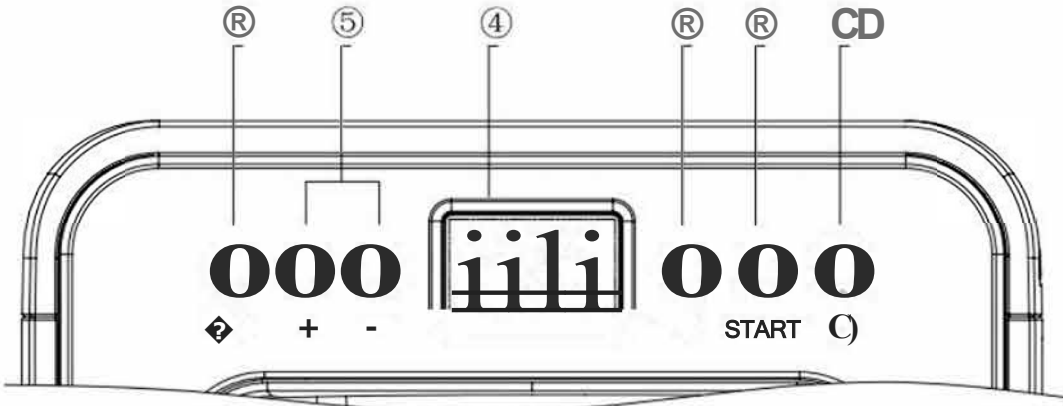

- 1 Gösterge ışıklı Açma/ Kapama tuşu
- 2 Başlatma / Durdurma tuşu
- 3 Kahve çekirdekleri / kahve tozu miktar ayarı
- 4 Ekran
- 5 + Ayarları yükseltme, - Ayarları düşürme
- 6 Saat ve zamanlayıcı tuşu

4.3 Cihazı ilk kez kullanmadan önce

Öğütme ve pişirme haznesini, filtreyi, kapağı ve sürahiyi çıkartın ve akan suyun altında temizleyin ve sonra kurulayın. Cihazı tekrar birleştirin. Su deposuna temiz su doldurun.



<9 Bir kez - tuşuna basın. Lamba yanar ve ekranın ışığı açılır.



- tuşuna basın ve kahve tozu için ayarı seçin. Başlatma tuşuna basın. Cihaz çalışmaya başlayacaktır. Makine devrinden su geçecektir.



Başlangıç tuşu yanıp sönmeyi bıraktığında <9 ile cihazı kapatın. Sıcak suyu dökün.

AWARNUNG

UYARI

► Öğütücünün bıçakları keskindir, onlara dokunmayın. Öğütme ve pişirme haznesinin boşaltımı ve temizliği esnasında dikkatli olun.

4.3.1 Saat /Zamanlayıcı ayarı

Ekranında ışık yanıyorsa saat ve zamanlayıcıyı ayarlamak için



tuşuna basın. Standart ayar: 24-Saatlik sistem.



Basın ve 12:00 sembolü yanıp sönecektir.



Saat ayarı



Basın ve saat göstergesi yanıp söner, + ile her saat bir saat artar, ekranda 13:00", „14:00" „0:00"; „1 :00" vs. görünür. - ile her saat bir saat azalır. Ayarlanmış



saati ile onaylayın. Sonrasında dakika göstergesini ayarlayın ve ile onaylayın. Saat göstergesi yanıp sönmeyi bırakır ve saat böylece ayarlanmış olur.





Zamanlayıcı ayarı

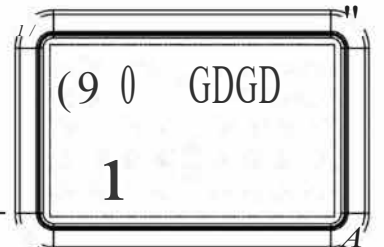

Bekleme modundayken tuşuna 2 saniye boyunca basın, cihaz zamanlayıcı ayarına geçecektir.



Zamanlayıcı sembolü  yanıp söner. +/- ile istenen saati ayarlayın  ile onaylayın

ve istenen dakikayı ayarlayıp  ile onaylayın.



Cihaz ayarlanmış saatte öğütme/pişirme işlemine başlayacaktır.

HINWE/5

BİLGİ

- Zamanlayıcı ayarlanmamışsa cihaz 5 saniye sonra önceki ayarına dönecektir.



-  zamanlayıcı ayarından sonra basın ve zamanlayıcı durur.  Yanıp sönmeyi bırakır ve ekranda  görünür.

4.4 Kahve pişirme

AWARNUNG

UYARI

- Uyarı sembolü: sıcak buhar
- Dikkat! Cihazdan sıcak buhar çıkabilir. Dikkat! Yanma tehlikesi!

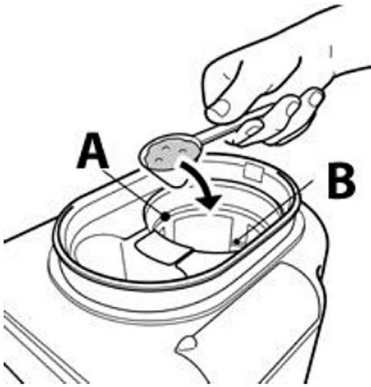

Öğütme ve pişirme haznesinin kapağını açın. Filtreye (A) istenen miktarda kahve tozu veya kahve çekirdeği ile doldurun, miktar işaretine (8) dikkat edin.

Sonrasında öğütme ve pişirme haznesinin kapağını tekrar kapatın.

AWARNUNG

UYARI

- Cihaz çalışırken öğütme ve pişirme haznesinin kapağını açmayın, yanma tehlikesi!

- Öğütme ve pişirme haznesini MAX-işaretini geçmeyecek şekilde doldurun, aksi takdirde cihaz doğru çalışmayabilir.
- Cihazın doğru çalışmaması durumunda fişini çekin ve öğütme ve pişirme haznesinin kapağını açmadan önce en az 10 dakika bekleyin.

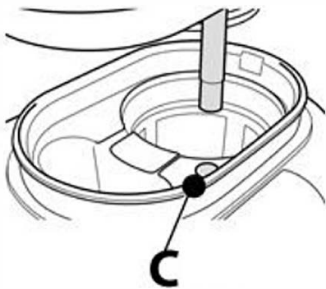

HINWE/5

BİLGİ

- Dikkat: Kahve çekirdekleri / tozu su girişine (C) girmemelidir.

Su deposunun (D) kapağını açın. Ölçeğe uygun bir şekilde istenen su miktarını doldurun.

Su deposunun kapağını kapatın.

Sürahiyi ısıtma plakasına koyun, yerleştirirken hafifçe eğri tutun. Fişi takın, bir sinyal sesi duyulacaktır, cihaz bekleme (standby) moduna geçecektir.

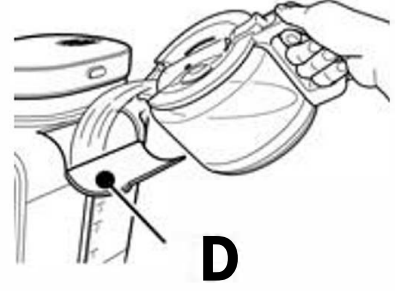

6 Bir kez - tuşuna basın. Lamba yanar ve ekranın ışığı



açılır. Cihaz şimdi bekleme (standby) modundadır. Eğer 6 -tuşuna bir kez daha basarsanız cihaz kendini kapatacaktır.

HINWEIS

BİLGİ

► Herhangi bir eylem algılanmadığında ekran 30 saniye sonra mavi ışığını kapatacaktır.



Eğer 6 -tuşa bir kez daha basıldığında ekran kapanacaktır.



- Tuşuna basın ve istenen kahve çekirdeği/ tozu miktarını seçin.

Standart ayar: 3-4 fincanlık kahve çekirdekleri

Kahve çekirdekleri/ kahve tozu miktar ayarı



Kahve çekirdeklerinden 3-4 fincanlık kahve ayarı



Kahve çekirdeklerinden 1-2 fincanlık kahve ayarı



Kahve tozu ayarı

Kahve çekirdekleri/kahve tozu miktarına kahve fincanı oranı

Fincan sayısı	Miktar	Ayar	
1	1 tepeleme kahve kaşığı (yakl. 7 gr)	0	=e
2	2 tepeleme kahve kaşığı (yakl. 14 gr)		
3	3 tepeleme kahve kaşığı (yakl. 21 gr)	00	
4	4 tepeleme kahve kaşığı (yakl. 28 gr)		



START

Kahve çekirdeği/ tozu miktarının ayarından sonra pişirme işlemini başlatmak için tuşuna basın.

1 ila 2 fincan arası kahveyi kahve çekirdeklerinden pişirmek

Ekran 0 gösterir, cihaz yaklaşık 22 saniye boyunca öğütür, sonrasında 0 sembolü yanıp sönmeyi bitirir ve yanıp söner, bu da kahvenin pişirilmeye başlandığını gösterir.

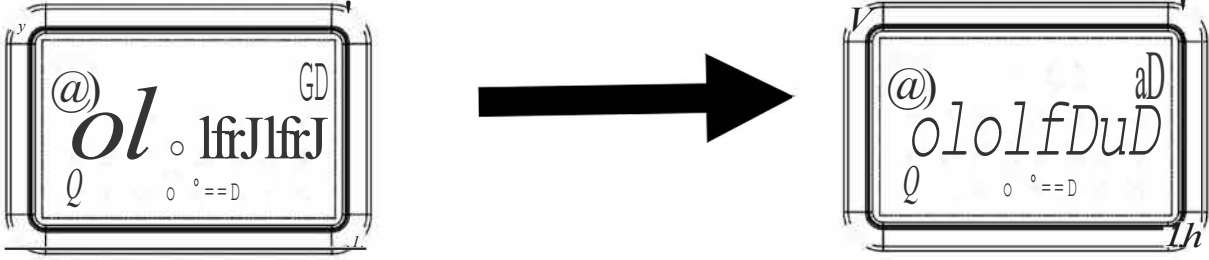

Kahve çekirdekleriyle 3 ila 4 fincan arası kahve pişirmek

Ekran 00 gösterir, cihaz yaklaşık 30 saniye boyunca öğütür, sonrasında 00 sembolü yanıp sönmeyi bitirir ve yanıp söner, bu da kahvenin pişirilmeye başlandığını gösterir.

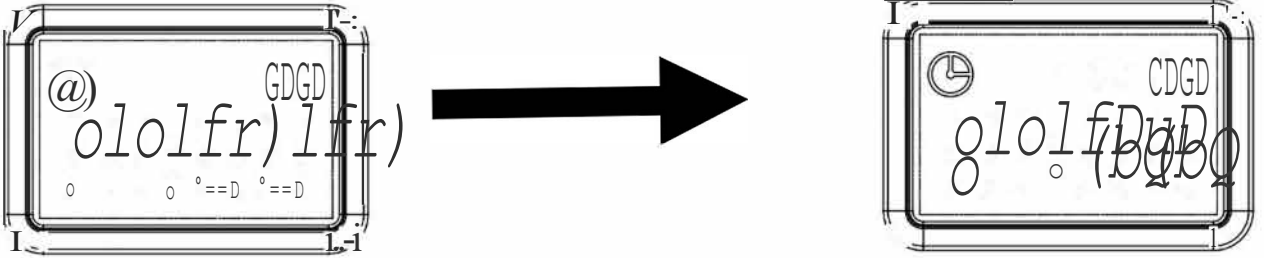

Kahve tozuyla kahve pişirmek

Ekran 00 gösterir, cihaz yaklaşık 30 saniye boyunca öğütür, sonrasında 00 sembolü yanıp söner, bu da kahvenin pişirilmeye başlandığını gösterir.

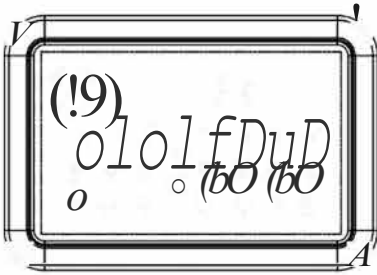

Piştirme işlemi su deposu boşalana dek devam eder. Sonrasında cihaz bir kez bipler ve başlatma tuşu sürekli yanar. Cihaz otomatik olarak sıcak tutma moduna geçer ve 30 dakika sonra otomatik olarak kapanır. Cihazdan bir sinyal sesi duyulur.

Kahve makinesi bir damlama-durdurma-sistemiyle donatılmıştır. Bu da tüm su geçmeden de kahve servisi yapmanızı mümkün kılar. Taşmayı önlemek için kahve sürahisini hızlıca yerine koyun.

HINWEIS

BİLGİ

- ▶ Sadece soğuk su kullanın.
- ▶ Su deposunun üzerinde bulunan azami su miktarı işareti geçilmemelidir.
- ▶ Sıcaklık kaybını önlemek için kahve sürahisini kullanmadan önce sıcak suyla durulayın.
- ▶ Tekrar kahve pişirmeden önce birkaç dakika bekleyin.
- ▶ Cihaz piştirme işleminden sonra kahveyi 30 dakika boyunca sıcak tutar, sonra otomatik olarak kapanır.

4.5 Kullanımdan sonra

Fişini çekin ve cihazın soğumasını bekleyin. Sürahiye sıcak tutma plakasından alın. Öğütme ve pişirme haznesini, filtreyi, kapağı ve sürahiyi temizleyin, bkz. "Temizlik".

5 Temizlik ve Bakım

Bu bölüm, cihazı temizlerken ve bakımını yaparken dikkat edilmesi gereken önemli noktaları içermektedir. Cihazın hatalı temizlenmesi nedeniyle meydana gelebilecek hasarları önlemek ve cihazın sorunsuz şekilde çalışmasını sağlamak için uyarıları dikkate alın.

5.1 Güvenlik uyarıları

AVORSICHT **DIKKAT**

Cihazı temizlemeye başlamadan önce aşağıdaki güvenlik talimatlarına dikkat edin:

Coffee Compact electronic düzenli olarak temizlenmeli ve kireç kalıntılarında arındırılmalıdır.

- ▶ Temizlikten önce Coffee Compact electronic cihazı kapatın ve fişini duvardaki prizden çekin.
- ▶ Su deposu, filtre, öğütme ve pişirme haznesi ve kahve sürahiye sıcaktır! Cihazın soğumasını bekleyin.
- ▶ Aşındırıcı veya asidik temizlik maddeleri veya çözücüler kullanmayın.
- ▶ İnatçı kirleri sert cisimlerle kazımayın.

5.2 Temizlik

Öğütme ve pişirme haznesindeki kahve telvesini temizleyin.

Öğütme ve pişirme haznesini akan suyun altında temizleyin ve sonra kurulayın. Öğütme ve pişirme haznesinin kapağını da aynı şekilde temizleyin.

Damlama korumasına basın ve akan suyun altına temizleyin ve sonra kurulayın.

Filtreyi akan suyun altında temizleyin ve sonra kurulayın.

Soğumuş sürahiye suyla temizleyin ve kurulayın.

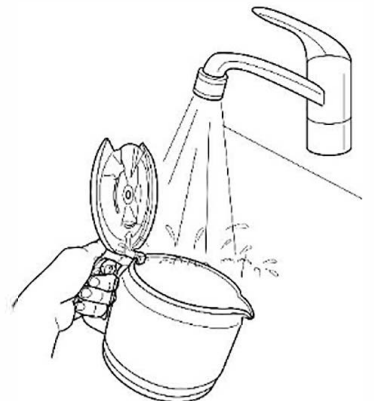
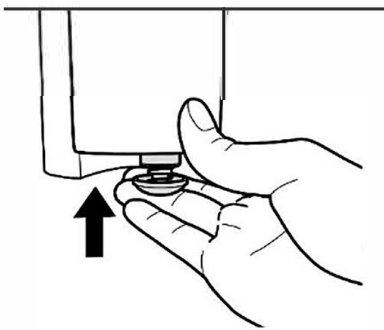



Yuvarlak filtreyi çekip çıkartın, kapağıyla birlikte akan suyun altında temizleyin ve kurulayın. Filtreyi tekrar takın.

.&.WARNUNG

UYARI

- ▶ Cihazı asla sıcakken temizlemeyin .
- ▶ Cihazı (yukarıda belirtilmiş parçaları haricinde) asla suya daldırmayın veya akan suyun altına koymayın.
- ▶ Cihazı temizlemeden önce elektrikten çekmiş olmaya dikkat edin. Elektrik çarpmalarını önlemek için cihazı, kablo veya fişini suya ve başka sıvılara daldırmayın.

5.3 Kireç sökme

Cihazın kireci düzenli olarak sökülmelidir, aksi takdirde kahve tadı olumsuz etkilenebilir ve kireç kalıntıları cihaza zarar verebilir.

Kahve pişirme işlemi esnasında cihazdan gelen ses yükselirse veya pişirme işlemi normalden daha uzun sürerse, veya cihaz su deposu daha boşalmadan kendini kapatırsa tüm bunlar kireç sökme işleminin gerekli olduğunu gösteren belirtilerdir.

Kireç sökme işleminin ne sıklıkla gerekli olduğu suyun sertliğine ve cihazın ne sıklıkta kullanıldığına bağlıdır.

- Yumuşak suda: en az her 3 ayda bir kireç temizliği yapılmalıdır
- Sert suda: ayda bir kireç temizliği gereklidir

İçme suyunuzun sertliği konusunda bilgi sahibi değilseniz su kurumunuza danışın. Kahve makinelerine uygun olan sıvı bir kireç sökücü kullanın ve beraberinde gelen kullanım talimatını dikkatlice okuyun.

1. Bir ölçü bardağı kireç sökücüyü soğuk suyla karıştırın.
Toz kireç sökücü kullanıyorsanız bunun suda iyice çözülmesini bekleyin.
2. Su deposunu bu kireç sökücü karışımıyla MAX-işaretine kadar doldurun.
3. Düğmeyi kahve tozu ayarına getirin, sürahiyi yerine koyun ve kahve pişireceğiniz gibi başlatma tuşuna basın.
4. 1-3 arası adımları tekrarlayın. Çıkan kireç sökücü karışımını işlemden sonra tekrar su deposuna koymayın, bunun yerine taze bir karışım ekleyin.
5. Sonrasında olası kalıntıları temizlemek için iki kez daha sadece suyla (kireç sökücü olmadan) pişirme işlemini tekrarlayın.

HINWEIS

BİLGİ

- ▶ Kireç sökme işlemini yarıda kesmeyin.
Eksik kireç sökme işlemleri nedeniyle doğru çalışmayan cihazlar garanti kapsamı dışındadır.

6 Sorun giderme

Bu bölüm, cihazı çalıştırırken dikkat edilmesi gereken önemli noktaları içermektedir. Tehlikeleri ve hasarı önlemek için aşağıdaki uyarıları dikkate alın:

6.1 Güvenlik uyarıları

AvorScHT Dikkat

Yalnızca üretici tarafından eğitim verilmiş uzman elektrikçiler elektrikli ekipman üzerinde onarım işlemlerini gerçekleştirebilir
Hatalı yapılan onarımlar kullanıcı açısından.

6.2 Arıza nedenleri ve çözümleri

Sorun	Olası çözüm
Kahvenin pişmesi çok uzun sürüyor (1 Odakikadan fazla). Su deposu boşalmadan cihaz kendini kapatıyor.	Cihazı kireçten arındırın, bkz. "Kireç sökme" Öğütme ve pişirme haznesini temizleyin ve damlama koruma valfini kahve kalıntılarından arındırın.
Damlama koruması çalışmıyor	Valfi temizleyin ve damlama korumasına birkaç kez dikkatlice basın.
Cihazdan su sızıyor.	Su deposunu aşırı doldurmayın.
Cihaz çalışırken çok gürültü çıkartıyor.	Su deposu sıcak suyla doldurulmamalıdır. Cihaz sabit ve düz bir şekilde dayanıklı bir masanın üzerinde durmuyordur. Cihaz kireçten arındırılmalıdır.
Sürahiye kahve telvesi akıyor.	Öğütme ve pişirme haznesinde fazla kahve tozu mu var? Bu taşmış olabilir mi? Sürahiyi ısıtma plakasına doğru yerleştirin. Sürahiyi pişirme işlemi esnasında 30 saniyeden daha uzun bir süre yerinden almayın.
Kahve yeterince sert değil veya çok sert.	Kahve çekirdekleri / tozu doğru miktarda kondu mu? Fincan başına bir tepeleme kaşık doldurulmalıdır.
Kahvenin tadı kötü.	Sürahi çok uzun süre mi ısıtma alanında durdu, özellikle de içinde çok az kahve varken?
Kahve yeterince sıcak değil.	Çok az miktarda mı pişiriyorsunuz? Ne kadar çok pişirirseniz kahve o kadar uzun süre ısıtılır. Sürahinin ısıtma plakasının üzerinde doğru oturup oturmadığını kontrol edin.
Sürahi ısıtma plakasına zor yerleşiyor.	Öğütme ve pişirme haznesi ve sürahi doğru pozisyonda olmalıdır. Onu oturtmak için sürahiyi hafifçe eğin. Dikkat: Sıcak kahveyi dökmeyin.
Sürahide beklenenden az kahve var.	Sürahi ısıtma plakanın veya damlama korumasının altında doğru duruyor mu? Damlama koruması kahvenin sürahiye akmasını engelleyebilir. Cihaz kireçten arındırılmalıdır.

HINWEIS

BiLGİ

Yukarıdaki adımlarla sorununuzu çözemezseniz lütfen müşteri hizmetleriyle iletişime geçin.

7 Eski cihazın imhası

Elektrikli ve elektronik cihazlarda değerli maddeler bulunmaktadır. Aynı zamanda fonksiyon ve güvenlikleri için gerekli olan zararlı maddeler de içermektedirler.

Bu maddeler, normal atık içinde veya hatalı imha durumunda insan sağlığına ve çevreye zarar verebilirler. Bu yüzden de eski cihazınızı asla normal atıklarla atmayın.

HINWEIS

BİLGİ

- Kullanılmış elektrikli ve elektronik ekipmanları iade etmek ve geri dönüştürmek için ikamet ettiğiniz yerde ayarlanmış toplama noktalarını kullanın. Gerekirse, belediyenize, atık kurumuna veya satıcınıza sorun.
- Eski cihazınız taşınana kadar çocukların ulaşamadığından emin olun.



9 Teknik Verirler

Cihaz	Öğütücülü elektrikli kahve makinesi
Cihaz Adı	Coffee Compact electronic
Ürün No.	1848
Bağlantı verileri	220-240V~, 50 Hz
Güç	600W
Dış ölçüler (GN/D)	17,5 x 27,5 x 26 cm
Kapasite	aşağı yukarı, yaklaşık 600 ml
Ağırlık	2,22 kg

İthalatçı Firma:

Aykut Global İthalat İhracat Anonim Şirketi
Altunizade Mah. Ord. Prof. Dr. Fahrettin Kerim
Gökay Cad. No:13/3
Üsküdar 34662 - İstanbul / TÜRKİYE Üsküdar Vergi
Dairesi - 122 082 7157
Tel: 0216 634 44 44
Faks: 0216 634 39 88

İmalatçı Firma:

CASO International - Braukmann GmbH
Raiffeisenstr. 9
59757 Arnsberg, Germany
Tel: +49 (0) 29 32 / 547 66 - 0

Taşıma ve Nakliye Sırasında Dikkat Edilecek Hususlar:

- Ürününüzü dolu veya boş kullanırken, düz ve kayfan olmayan zeminler üzerinde durmasını sağlayınız.
- Ürünü bir zemine koyarken ürün ile zemin temasının hızlı ya da sert olmamasını sağlayınız. Aksi takdirde ürün zarar görebilir.
- Taşıma veya nakliye sırasında ürünün boş ve kuru olmasını sağlayınız, titreşime ve darbeye maruz kalmayacak bir koruma veya ambalaj ile bu işlemin yapılması gerekmektedir.

Kullanım Hatalarına İlişkin Bilgiler:

Ürünün amacına uygun olarak kullanılmaması durumunda ürün ve/veya kişiler zarar görebilir. Tanıtma ve kullanım kılavuzu okunmalı ve ürün bu talimatlara uygun olarak kullanılmalıdır.

Kullanım Ömrü Bilgisi:

6502 Tüketici koruma kanunu tarafından satış sonrası hizmetler yönetmeliği ek liste de tespit ve ilan edilen kullanım ömrü 7 yıldır.

Enerji Tüketimi Açısından Verimli Kullanıma İlişkin Bilgiler:

Kısıtlı enerji kaynaklarımızı verimli kullanmak adına, ürününüzü aktif olarak kullanmadığınız sürece fişten çekiniz. Standby özelliği olan modellerde ürünü standby modunda bırakmaya özen gösteriniz.

Ürünün Montajı:

Ürünün montajı için teknik kişiye ihtiyaç yoktur. Tanıtma ve kullanma kılavuzundaki talimatlara göre ürünü kullanıma hazır hale getirebilirsiniz. Ürününüzü ılık su ile temizledikten sonra güvenle kullanabilirsiniz.

Satış Sonrası Hizmetler:

Telefon: 44 44 784 - 08504737271
Adres: Barbaros Mahallesi Sedef Sokak
Validebağ Konakları A2 Blok D:19
Üsküdar - İstanbul

Güncel yetkili servis iletişim bilgileri ve yedek parça malzeme temini için yukarıda iletişim bilgileri bulunan Müşteri Hizmetleri ile iletişime geçebilirsiniz. Tüketiciler, şikayet ve itirazları konusundaki başvurularını tüketici mahkemelerine ve tüketici hakem heyetlerine yapabileceklerdir. Ürünün 6502 sayılı Tüketicinin Koruması korunması hakkında kanun da tanımlanmış ve 'Ayıplı mal' olarak nitelendirilen kapsama 44 girmesi durumda;

(1) Malın ayıplı olduğunun anlaşılması durumunda tüketici;

- Satılanı geri vermeye hazır olduğunu bildirerek sözleşmeden dönme,
- Satılanı alıkoyup ayıp oranında satış bedelinden indirim isteme,
- Aşırı bir masraf gerektirmediği takdirde, bütün masrafları satıcıya ait olmak üzere satılanın ücretsiz onarılmasını isteme, İmkan varsa, satılanın ayıpsız bir misli ile değiştirilmesini isteme, seçimli haklarından birini kullanabilir.

(2) Ücretsiz onarım veya malın ayıpsız misli ile değiştirilmesi hakları üretici veya ithalatçıya tarışı da kullanılabilir. Bu fıkradaki hakların yerine getirilmesi konusunda satıcı, üretici ve ithalatçı müteselsilen sorumludur. Üretici veya ithalatçı, malın kendisi tarafından piyasaya sürülmesinden sonra ayıbın doğduğunu ispat ettiği takdirde sorumlu tutulmaz.

(3) Ücretsiz onarım veya malın ayıpsız misli ile değiştirilmesinin satıcı için orantısız güçlükleri beraberinde getirecek olması hâlinde tüketici, sözleşmeden dönme veya ayıp oranında bedelden indirim haklarından birini kullanabilir. Orantısızlığın tayininde malın ayıpsız değeri, ayıbın önemi ve diğer seçimlik haklara başvurmanın tüketici açısından sorun teşkil edip etmeyeceği gibi hususlar dikkate alınır.

(4) Ücretsiz onarım veya malın ayıpsız misli ile değiştirilmesi haklarından birinin seçilmesi durumunda bu talebin satıcıya, üreticiye veya ithalatçıya yöneltmesinden itibaren azami otuz iş günü, konut ve tatil amaçlı taşınmazlarda ise altmış iş günü içinde yerine getirilmesi zorunludur. Ancak, bu Kanunun 58 inci maddesi uyarınca çıkarılan yönetmelik eki listede yer alan mallara ilişkin, tüketicinin ücretsiz onarım talebi, yönetmelikte belirlenen azami tamir süresi içinde yerine getirilir. Aksi hâlde tüketici diğer seçimlik haklarını kullanmakta serbesttir.

(5) Tüketicinin sözleşmeden dönme veya ayıp oranında bedelden indirim hakkını seçtiği durumlarda, ödemiş olduğu bedelin tümü veya bedelden yapılan indirim tutarı derhâl tüketiciye iade edilir.

SERVIS LİSTESİ

YILDIRIM SOĞUTMA

0322 444 30 66
P.T.T MAHALLESİ 3556. SOKAK NO: 4/1 YÜREĞİR
ADANA

AKDENİZ SOĞUTMA

0533 713 11 40
HIZIRBEY MAHALLESİ 1509 SOK. NO:3/2A MERKEZ
ISPARTA

ABDULLAH KARACA

0344 221 87 04
İSMETPAŞA MAH. BELLİ İŞHANI ALTI NO:3/A MERKEZ
KAHRAMANMARAŞ

SANAL BİLGİSAYAR DAYANIKLI TÜKETİM MALLARI TURİZM Pazarlama SANAYİ VE TİCARET LTD.ŞTİ.

0324 622 18 51
ÖĞRETMENLER MAH. RASİM DOKUR CADDESİ ÇOPUR APT. NO:8 TARSUS
MERSİN

HAYAT ELEKTRONİK ELEKTRİK KİMYA ÜRETİM Pazarlama SERVİS VE DANIŞMANLIK

0424 444 30 66
İZZET PAŞA MAHALLESİ HACI TEVHİK EFENDİ SOKAK NO: 36 D MERKEZ
ELAZIG

ERKAN TEKNİK

0446 214 24 64
KARAAĞAÇ MAH. ŞEHİT POLİS KENAN ARDIÇ CAD.NO:3/2Z4
ERZİNCAN

UĞUR OTOMASYON

0532 178 41 32
TOPÇULAR MAHALLESİ TOMURCUK SOKAK NO: 14 B01 MERKEZ
İGDIR

GÜLTEPE SOĞUTMA

0432 216 48 90
BAHÇIVAN MAHALLESİ ABDURRAHMAN GAZI 3. SOKAĞI NO : 5/2A İPEKYOLU
VAN

YAŞAR ŞEN

0533 713 11 40
ÇAY MAHALLESİ ZİNCİRLİ HAN SOKAK NO:14/1 SANDIKLI
AFYONKARAHİSAR

ÜÇGEN SOĞUTMA

0256 811 55 12
YENİ MAH SELANIK CAD. İNAN APT. NO:61/4 DİDİM
AYDIN

KIRCA TEKNİK SERVİS

0532 727 43 52
MENDERES MAHALLESİ SEYFİ DEMİRSOY CAD. NO: 6 A BUCA
İZMİR

SEFA TEKNİK

0232 632 11 62
İNKILAP MAHALLESİ VAKİF SOKAK NO: 3/A BERGAMA
İZMİR

DENİZ İSITMA SOĞUTMA

0543 965 39 39
ÜNALAN MAHALLESİ 1.BOSTANCI SOKAK NO: 24 A UŞAK MERKEZ
UŞAK

RAM BİLGİSAYAR

0488 215 12 42
BAHÇELİEVLER MAH.STAD CADDESİ NO 5/A
BATMAN

İDEAL OTOMASYON BİLGİ İŞLEM

0342 339 16 72
DEĞİRMİÇEM MAHALLESİ M. AKSOY BLV.NO:75/C
GAZİANTEP

GAP SOĞUTMA

0414 444 30 66
KARSIYAKA MAHALLESİ KARŞIYAKA CAD. NO: 85 B HALİLİYE
SANLIURFA

MERKEZ TEKNİK SERVİS İKLİMLENDİRME

0312 381 04 00
DURALI ALIÇ MAHALLESİ ŞEHİT HAKAN YORULMAZ CADDESİ NO : 66 B
MAMAK
ANKARA

SANTA TEKNİK

0312 484 07 99
GAZIOSMANPAŞA MAHALLESİ PLEVNE CADDESİ NO : 22 B GÖLBAŞI
ANKARA

MEVSİM İKLİMLENDİRME İNŞAAT SANAYİ VE TİCARET LIMITED ŞİRKETİ

0532 773 05 96
ARIFIYE MAH. MUSTAFA KEMAL ATATÜRK CAD. NO:22/A ODUNPAZARI
ESKİŞEHİR

ÖZEN ELEKTRONİK

0454 212 04 40
HACİSİYAM MAH. İNÖNÜ CAD. KABACAĞUZ SOKAK NO:3 GİRESUN
GİRESUN

KMS SATIŞ SONRASI HİZMETLER

0366 214 26 96
İSMALBEY MAH. ŞEHİT ERTAN SIVRİOĞLU SOKAK NO: 51
KASTAMONU

UZMANLAR TEKNİK İSİ, SOĞUTMA SİSTEMLERİ

0366 215 37 86
AKTEKKE MAHALLESİ FAKÜLTE SOKAK NO:6 A MERKEZ
KASTAMONU

ÖZEN ELEKTRONİK

0452 444 30 66
YENİ MAHALLESİ 322 SOKAK NO: 10 A ALTINORDU
ORDU

UĞUR ELEKTRONİK

0286 566 80 30
İSMETPAŞA MAHALLESİ MÜLAZİM RIZA SOKAK NO:8-14/1 ÇANAKKALE
ÇANAKKALE

MUTLU ORTA

0284 715 22 71
YUKARI ZAFERİYE MH. İLYAS BEY CD. NO: 15/26 KEŞAN
EDİRNE

KİNETİK ELEKTROMEKANİK ENERJİ GÜVENLİK SİSTEMLERİ SANAYİ TİCARET LIMITED ŞİRKETİ

0212 787 20 40
FERHATPAŞA MAH. ATATÜRK CAD. HAMDİ ŞANLI APT. BLOK NO: 44 İÇ KAPI
NO: 207 CATALCA
İSTANBUL

SEVİNC ELEKTRİK

0212 582 33 25
YENİDOĞAN MAHALLESİ 48. SOKAK NO:103 A ZEYTİNBURNU
İSTANBUL

ŞEKER SOĞUTMA ELEKTRİK ELEKTRONİK KLİMA BEYAZ EŞYA

0532 591 04 22
CEVİZLİ MAH. NEŞE SOKAK NO:20/B MALTEPE
İSTANBUL

ER TEKNİK

0288 444 30 66
KURTULUŞ MAHALLESİ GAZİ MUSTAFA KEMAL BULVARI NO: 74 A BABAESKİ
KIRKLARELİ

KARDEŞLER ELEKTRİK

0262 646 64 28
OSMAN YILMAZ MAHALLESİ KADIOĞLU CADDESİ NO : 17 B GEBZE
KOCAELİ

GARANTİ

CİHAZ SAHİBİNİN

İsim:

Adres:

EvTel:

Cep Tel:

İş Tel:

E-mail:

ÖNEMLİ NOT

Lütfen bu kuponu sağ tarafta yazılı olan adrese gönderiniz.



Altunizade Mah. Ord. Prof.
Dr.Fahrettin Kerim Gökay Cad.
No:13/3 Üsküdar/İSTANBUL
T: 0216 634 44 44/ F: 0216 634 45 70

GARANTİ BELGESİ

- Garanti süresi, malın teslim tarihinden başlar ve 2 (iki) yıldır.
- Malın bütün parçaları dahil olmak üzere malın tamamı garanti süresince garanti kapsamındadır.
- Malın ayıplı olduğunun anlaşılmaması durumunda tüketici, 6502 sayılı Tüketicinin Korunması Hakkında Kanununun 11 inci maddesinde yer alan;
a- Satılanı geri vermeye hazır olduğunu bildirerek sözleşmeden dönme,
b- Satılanı alıkoymuş, ayıp oranında satış bedelinde indirim isteme,
c- Asın bir masraf gerektirmediği takdirde, bütün masrafları satıcıya ait olmak üzere satılanın ücretsiz onarılmasını isteme,
ç- imkan varsa, satılanın ayıpsız bir misli ile değiştirilmesini isteme, haklarından birini kullanabilir.
- Ücretsiz onarım veya malın ayıpsız misli ile değiştirilmesi hakları üretici veya ithalatçıya karşı da kullanılabilir. Bu fıkradaki hakların yerine getirilmesi konusunda satıcı, üretici ve ithalatçı müteselsilen sorumludur. Üretici ve ithalatçı, malın kendisi tarafından piyasaya sürülmesinden sonra ayıplı doğduğunu ispat ettiği takdirde sorumluluğu tutulamaz.
- Ücretsiz onarım veya malın ayıpsız misli ile değiştirilmesinin satıcı için orantısız güçlükleri beraberinde getirecek olması halinde tüketici, sözleşmeden dönme veya ayıp oranında bedelden indirim haklarından birini kullanabilir. 1 Orantısızlığın tayininde malın ayıpsız değeri,

- aybının önemi ve diğer seçicilik haklara basvurmanın tüketici açısından sorun teşkil edip etmeyeceği gibi hususlar dikkate alınır. Ücretsiz onarım veya malın ayıpsız misli ile değiştirilmesi haklarından birinin seçilmesi durumunda bu talebin satıcıya, üreticiye veya ithalatçıya yöneltilmesinden itibaren azami otuz is günü, konut ve tatil amaçlı tasınmazlarda ise altmış is günü içinde yerine getirilmesi zorunludur. Ancak, bu Kanununun 58 inci maddesi uyarınca çıkarılan yönetmelik eki listede yer alan mallara ilişkin, tüketicinin ücretsiz onarım talebi, yönetmelikte belirlenen azami tamir süresi içinde yerine getirilir. Aksi halde tüketici diğer seçicilik haklarını kullanmakta serbesttir.
- Tüketicinin sözleşmeden dönme veya ayıp oranında bedelden indirim hakkını seçtiği durumlarda, ödemiş olduğu bedelin tümü veya bedelden yapılan indirim tutun derhal tüketicisyne iade edilir.
- Seçicilik hakların kullanılması nedeniyle ortaya çıkan tüm masraflar, tüketicinin seçtiği hakkı yerine getiren tarafta karşılanır. Tüketicisi bu seçicilik haklarından biri ile birlikte 11/1/2011 tarihli 6098 sayılı Türk Borçlar Kanunu hükümleri uyarınca tazminat da talep edebilir.

GARANTİ

GARANTİ BAŞLATMA KUPONU

Satıcı Firma Kaşe ve İmza

Yetkili Servis Kaşe ve İmza

CİHAZIN	CİNSİ :		SATIŞ TARİHİ :	
	MARKASI :		FATURA NO :	
	MODELİ :		MONTAJ TARİHİ :	
	SERİ NO :			

Üretici veya İthalatçı Firmanın	Satıcı Firmanın	Ürünün
Ünvanı: Aykut Global İthalat İhracat A.Ş.	Ünvanı:	Markası:
Adres: Altunizade Mah. Ord. Prof. Dr. Fahrettin Kerim Gökay Cad. No: 13/3 Üsküdar/İSTANBUL	Adres:	Cinsi:
Telefonu: 0216 634 44 44	Telefonu:	Modeli:
Faks: 0216 634 45 70	Faks:	Bandrol ve Seri No:
	e-posta:	Teslim Tarihi:
	Fatura Tarih ve Sayısı:	Garanti Süresi: 2 Yıl
	Teslim Tarih ve Yeri:	Azami Tamir Süresi: 20 iş günü

Üretici veya İthalatçı Firmanın	Satıcı Firmanın	Ürünün
Yetkili İmzası:	Yetkili İmzası:	Yetkili İmzası:
Firma kaşesi:	Firma kaşesi:	Firma kaşesi:

* Aykut Global İthalat İhracat Anonim Şirketi tarafından verilen işbu garanti, cihazın anormal bir şekilde ve/veya maksat dışı kullanılmasından dolayı doğacak arızaların giderilmesini kapsadığı gibi aşağıda belirtilen hususlarda garanti dışı kalır.

1- Müsteriye tesliminden sonra meydana gelen hasar ve arızalar, 2- Kullanma hatalarından meydana gelen hasar ve arızalar, 3- Voltaj düşüklüğü ve fazlalığı, 4- Hatalı elektrik ve su tesisatı, uygun olmayan su kullanmak, 5- Cihazın etiketinde yazılı voltajdan farklı voltajda kullanma nedeni ile hasar ve arızalar, 6- Cihazın dış bölümleri ile ilgili saç ve plastik aksamın çizilme ve/veya kırılması, 7- Cihazlarımız ev tipidir, ticari ve endüstriyel kullanıma uygun değildir. 8-. Garanti Belgesi üzerinde veya cihaz üzerindeki seri numarasında tahrifat yapıldığında GARANTİ GEÇERSİZDİR.



MÜŞTERİ HİZMETLERİ MERKEZİ
444 4784