

Barista Touch™

SES880



TR

TÜRKÇE KULLANIM KILAVUZU

Sage®



İçindekiler

- 2 Önemli tedbirler
- 5 Bileşenler
- 7 Fonksiyonlar
- 13 Bakım & Temizleme
- 17 Sorun Giderme

SAGE® ÖNCELİKLE GÜVENLİK ÖNERİR

Sage®'de öncelikle güvenliğin bilincindeyiz. Güvenliğinizi göz önünde bulundurarak cihazları tasarlıyor ve üretiyoruz. Ayrıca herhangi bir elektrikli cihazı kullanırken özen göstermenizi ve aşağıdaki önlemlere uymanızı rica ediyoruz.

ÖNEMLİ TEDBİRLER

**KULLANIM ÖNCESİ TÜM
TALİMATLARI OKUYUN VE
GELECEKTEKİ BAŞVURULAR
İÇİN SAKLI TUTUN**

- Bu belgenin indirilebilir versiyonu da sageappliances.com adresinde mevcuttur.

- İlk kullanımdan önce, elektrik kaynağınızın, cihazın altındaki etikette gösterilenle aynı olduğundan emin olun.
- İlk kullanımdan önce ambalaj malzemelerini çıkarın ve güvenle atın.
- Küçük çocuklar için boğulma tehlikesini önlemek için, fişe takılı koruyucu kapağı emniyetli bir şekilde atın.
- Bu cihaz sadece evde kullanım içindir. Cihazı kullanım amacı dışında herhangi bir şey için kullanmayın. Hareketli araçlarda veya teknelerde kullanmayın. Açık mekânlarda kullanmayın. Yanlış kullanımı yaralanmalara neden olabilir.
- Çalıştırmadan önce güç kablosunu tamamen açın. Cihazı kenardan uzak, sabit, ısıya dayanıklı, düz, kuru bir yüzeye yerleştirin ve ocak, fırın veya gazlı ocak gibi ısı kaynaklarının üzerinde veya yakınında çalıştırmayın.
- Güç kablosunun bir tezgah veya masanın kenarından sarkmasına, sıcak yüzeylere dokunmasına veya düğümlemesine izin vermeyin
- Kullanımdayken cihazı gözetimsiz bırakmayın.
- Cihazın KAPALI olduğundan, elektrik prizinden çıkarılmış olduğundan

temizlemeden önce, hareket ettirmeye veya saklamaya çalışırken soğumaya bırakıldığından daima emin olun.

- Cihazı daima KAPALI konuma getirin, Cihaz kullanılmadığında prizden kapatın ve kullanılmadığında fişini çekin.
- Elektrik kablosu, fiş veya cihaz herhangi bir şekilde hasar görürse, cihazı kullanmayın. Hasar görmüşse ve temizlikten başka bir bakım gerekiyorsa, lütfen Sage Müşteri Hizmetleri ile iletişime geçiniz.
- Temizlikten başka herhangi bir bakım yetkili Sage® servis merkezi tarafından yapılmalıdır.
- Çocuklar cihazla oynamamalıdır.
- Cihazın temizliği, 8 yaş ve üstü olmadıkça ve nezaret edilmedikçe çocuklar tarafından yapılmamalıdır.
- 8 yaş ve altındaki çocuklardan cihazı ve kablosunu uzak tutun.
- Elektrikli aygıtların tümünü kullanırken, ek güvenlik sağlamak amacıyla, kaçak akım emniyet anahtarının takılması önerilir. 30mA'dan fazla olmayan tanımlı çalışma koşullarına sahip emniyet anahtarları tavsiye edilir.

Profesyonel tavsiye edinmek için elektrikçiye danışın.

- Cihazlarla birlikte verilenlerin haricinde donanım kullanmayın.
- Cihazı bu kitapçıkta açıklananlar dışında bir yöntemle çalıştırmaya kalkışmayın.
- Cihaz çalışırken, hareket ettirmeyin.
- Sıcak yüzeylere dokunmayın. Herhangi bir parçayı hareket ettirmeden veya temizlemeden önce cihazın soğumasını bekleyin.
- Bu cihaz çocuklar tarafından kullanılmamalıdır. Cihazı ve kablosunu çocukların erişemeyeceği bir yerde saklayın.
- Bu cihaz 8 yaş ve üstü çocuklar tarafından ve fiziksel, duyuusal veya zihinsel yetenekleri kısıtlı veya deneyim ve bilgi eksikliği olan kişiler tarafından, onların güvenliğinden sorumlu bir kişi tarafından cihazın kullanımına ilişkin talimat verilmesi veya nezaret edilmesi koşuluyla kullanılabilir.
- Öğütücüyü hazne kapağı yerinde olmadan çalıştırmayın. Çalışma sırasında parmakları, elleri, saçları, giysileri ve eşyaları haznedenden uzak tutun.

- Su haznesinde sadece musluk suyu kullanın. Başka bir su kullanmayın.
- Cihazı asla su haznesinde su olmadan kullanmayın.
- Makineyi kullanmadan önce portafilterin demleme kafasına sıkıca takıldığından ve sabitlendiğinden emin olun.
- Demleme işlemi sırasında, makine basınç altındayken portafiltreyi kesinlikle çıkarmayın.
- Cihazın üzerine, ısınması için kupadan başka bir şey koymayın.
- Isıtma elemanının yüzeyi kullanımdan sonra, artık ısıya maruz kalır.

SU FİLTRESİ İÇİN ÖZEL TALİMATLAR

- Filtre kartuşu çocukların erişemeyeceği bir yerde saklanmalıdır.
- Filtre kartuşlarını orijinal ambalajında kuru bir yerde saklayın.
- Kartuşları ısıdan ve doğrudan güneş ışığından koruyun.
- Hasar görmüş filtre kartuşlarını kullanmayın.
- Filtre kartuşlarını açmayın.
- Uzun süre kullanmayacaksanız, su haznesini boşaltın ve kartuşu değiştirin.



Gösterilen simge, bu cihazın normal evsel atıklara atılmaması gerektiğini gösterir. Bu amaç için belirlenmiş bir yerel otorite atık toplama merkezine veya bu hizmeti veren bir satıcıya götürülmelidir.



Elektrik çarpmasına karşı korunmak için güç kablosunu, elektrik fişini veya cihazını suya veya başka bir sıvıya batırmayın.

BU TALİMATLARI MUHAFAZA EDİN



Bileşenler

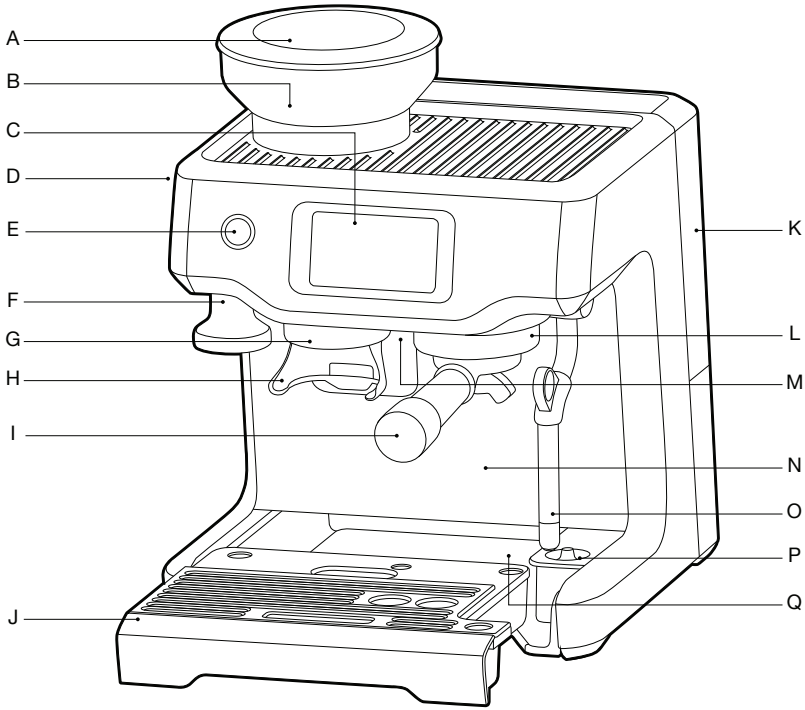

- | | |
|--|---|
| A. 250g kahve çekirdeği haznesi | J. Çıkarılabilir ıslak ve kuru kahve ayırma damlama tepsisi |
| B. Entegre konik çapak değirmeni | K. Çıkarılabilir su tankı |
| C. Dokunmatik ekran kontrol paneli | L. Grup Başlığı |
| D. ÖĞÜTME BOYUTU seçicisi | M. Özel sıcak su çıkışı |
| E. GÜÇ düğmesi | N. Uzun boylu kupalar için ekstra uzun bardak boşluğu |
| F. Entegre çıkarılabilir 54mm düzleştirici | O. Temiz buhar çubuğu |
| G. Öğütme çıkışı | P. Süt sıcaklık sensörü |
| H. Sapsız öğütme yuvası | Q. Saklama tepsisi |
| I. 54mm paslanmaz çelik portafiltre | (damlama tepsisinin arkasında bulunur) |



Derecelendirme Bilgisi

220-240V~ 50-60Hz 1380-1650W

Barista Touch™'in kahve,
su ve sütle temas eden tüm
kısımları BPA içermez.

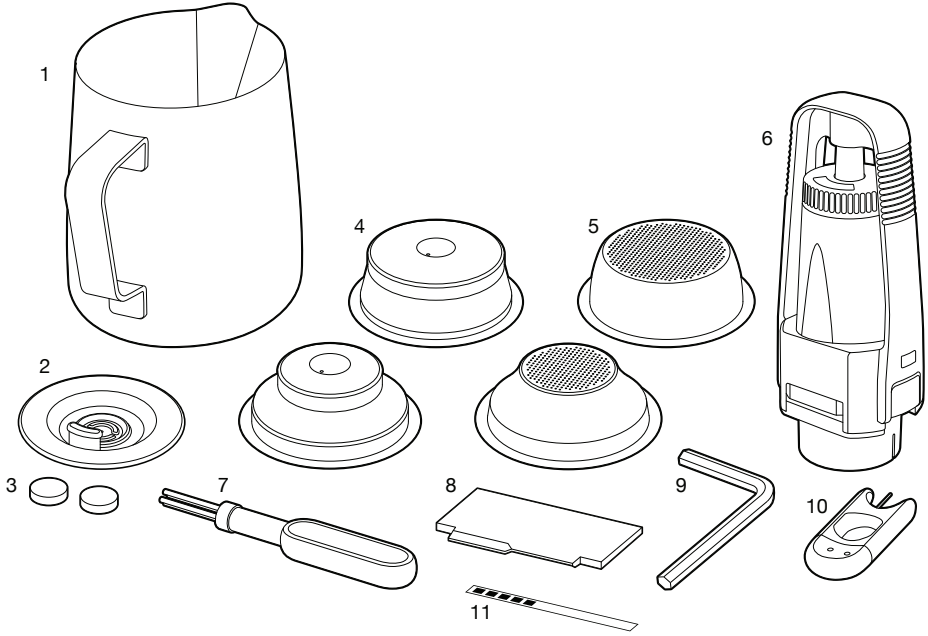

AKSESUARLAR

1. Paslanmaz çelik süt sürahisi
2. Temizleme diski
3. Temizleme tabletleri
4. İki Katmanlı filtre sepetleri (1 kupa ve 2 kupa)
Önceden çekilmiş kahve ile kullanın.
5. Tek Katmanlı filtre sepetleri (1 kupa ve 2 kupa)
Taze kahve çekirdeklerini öğütülürken kullanın.
6. Su filtresi ve filtre tutucu

7. Temizlik fırçası
8. Razor™ hassas doz düzeltme aracı
9. Alyan anahtarı
Su sızıntı perdesini sökmek için
10. Buhar çubuğu temizleme aracı
11. Su sertliği test şeridi



Fonksiyonlar

SU FİLTRESİNİ KURMA

- Su filtresini ve su filtresi tutucusunu plastik torbadan çıkarın.
- Filtreyi 5 dakika soğuk suya batırın.
- Filtre tutucuyu soğuk suyla yıkayın.

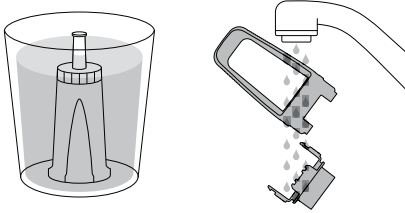

- Gelecek ay değiştirmek üzere alarmı ayarlayın. Filtreyi 3 ay sonra değiştirmenizi öneririz.

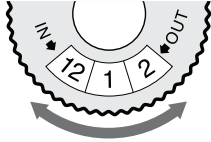

- Filtreyi, filtre tutucunun iki kısmına yerleştirin.
- Monte edilmiş filtre tutucuyu su haznesine monte etmek için, filtre tutucunun tabanını su haznesinin içindeki adaptörle hizalayın. Yerine kilitlemek için aşağı bastırın

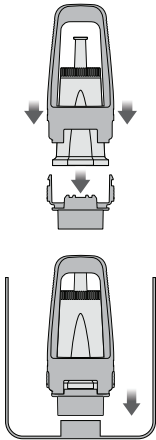

- Makinenin arkasındaki yerine geri kaydırıp yerine kilitlemeden önce su haznesini soğuk suyla doldurun.

İLK KULLANIM

1. Makineyi açmak için GÜÇ düğmesine basın.
2. İlk kullanım kurulumunda size rehberlik etmesi için ekrandaki talimatları izleyin.
3. Kurulumu tamamladıktan sonra, makine kullanıma hazır olduğunu söyleyecektir.

< Barista Touch'ınız şimdi hazırdır.

Barista Touch'ınız hakkında daha fazla bilgi edinmek için kılavuzu seçin veya içecek seçiminize devam etmek için çıkın



Çıkış

Rehber

Makine şimdi HAZIR moddadır.

“Rehber” e dokunun; makine ilk kahvenizi yapmak için sizi adım adım yönlendirecektir. ✓ ögesine dokunun ve İçecekler Menü'süne gidin veya Kurulumu tekrarlamak için < ögesine dokunun. Kılavuzu istediğiniz zaman tekrarlamak için Ayarlar Menü'süne gidin.

NOT



Su sertliğiniz test edildiğinde 4 veya 5 ise, alternatif bir su kaynağına geçmenizi şiddetle tavsiye ederiz.

ÖĞÜTME İŞLEMİ

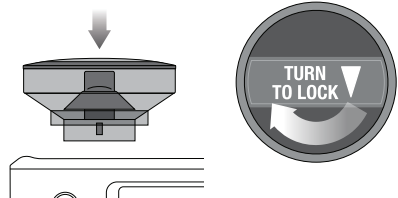
Kahve çekirdiği haznesini makinenin üstündeki yerine yerleştirin. Yerine oturtması için kadrancı çevirin. Hazneyi kahve çekirdeği ile doldurun.



İÇECEK SEÇİMİ

İçecek Menüsü ekranına girmek için, Ev simgesine  tıklayın. Kaydırın ve içeceğinizi seçin. Barista Touch™ Kılavuzunu görmek için  'Yardım ve İpucu' simgesine dokunun.



NOT

Makinenin düzgün çalıştığından emin olmak için dokunmatik ekranı kuru ve temiz tutun.

İÇECEK EKRANI



ÖĞÜTME BOYUTUNU AYARLAMA

Filtre Sepetinizi Seçme

Tek Katmanlı Filtre Sepetleri

Taze bütün kahve çekirdeklerini öğütürseniz, Tek Katmanlı filtre sepetleri kullanın.

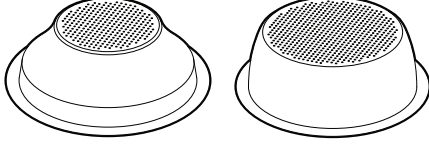

1 FİNCAN

2 FİNCAN

Çift Katmanlı Filtre Sepetleri

Önceden çekilmiş kahve kullanıyorsanız Çift Katmanlı filtre sepeti kullanın.

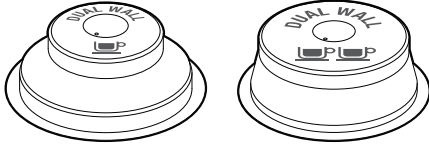

1 FİNCAN

2 FİNCAN

Öğütme Boyutunu Seçme

Dokunmatik ekranda, 'Öğütme' düğmesinin altındaki geçiş seçeneğine dokunarak seçilen filtre sepetini seçin.

Otomatik Dozlama

- "Öğütme" düğmesine bir kez dokunun veya öğütme aktivasyon anahtarını devreye sokmak için portafiltreye basın ve serbest bırakın. Daha sonra taze çekilmiş kahvenin portafiltreyi doldurmasına izin verin.
- Öğütme işlemi otomatik olarak duracaktır, ancak döngü bitmeden öğütmeyi durdurmak istiyorsanız, portafiltre düğmesine basıp bırakın.

Manuel Dozlama

- Manuel dozajlamayı tercih ederseniz, öğütme kızağına yerleştirilen portafiltre öğütme aktivasyon anahtarını devreye sokmak için portafiltreyi basılı tutun. İstenen miktarda öğütülmüş kahve dolana kadar beklemeye devam edin.
- Öğütmeyi durdurmak için portafiltreyi serbest bırakın. Bu, öğütme aktivasyon anahtarını serbest bırakacak ve öğütme fonksiyonunu durduracaktır.

Öğütülmüş kahveyi sıkıştırma

- Öğütme işlemi tamamlandıktan sonra sıkıca bastırın.
- Dozlama kılavuzu olarak, sıkıştırıcıdaki metal kapağın üst kenarı, kahve sıkıştırıldıktan sonra filtre sepetinin üst kısmı ile aynı hizada olmalıdır.

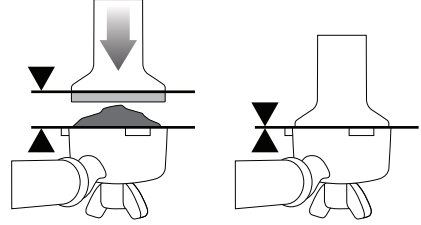

Dozu düzeltme

Razor™ hassas doz düzeltme aracı, tutarlı bir kahve çekimi için diski doğru seviyede düzeltmenize olanak sağlar.



- Razor™ doz düzeltme aletini, aletin omuzları sepet kenarına dayanana kadar filtre sepetine yerleştirin.
- Portafiltreyi, fazla kahve öğütülmelerini düzeltmek için kahve posası kutusunun üzerinde bir açıyla tutarken Razor™ doz düzeltme aletini ileri ve geri hareket ettirin.

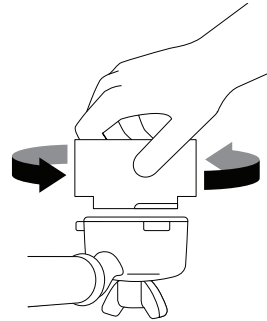

- Grup kafasında uygun bir sızdırmazlık sağlandığından emin olmak için fazla kahveyi filtre sepetinin kenarından silin.

Grup Başlığını Temizleme

Portafiltreyi grubun kafasına yerleştirmeden önce, Sıcak Su düğmesine dokunarak grup başlığından kısa bir su akışı sağlayın. Bu, kahve çekiminden önce sıcaklığı stabilize eder.

Portafiltrenin Yerleştirilmesi

Portafiltrenin grup başlığını yerleştirin ve direnç hissedene kadar kolu merkeze doğru döndürün.

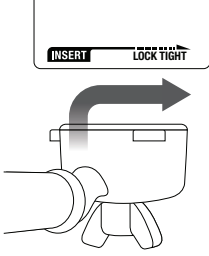

SÜT KÖPÜRTME

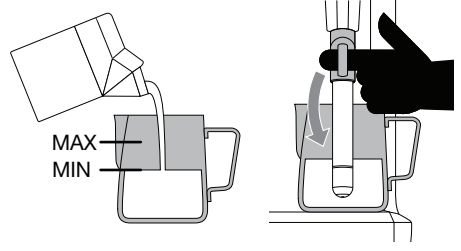

ESPRESSO KAHVE ÇEKİMİ

Kahve çekim işlemini başlatmak için ekrandaki "Demle" düğmesine dokunun. "Tek", "Çift" veya "Özel" düğmesine dokunarak tek çekim, çift çekim veya Özel arasında geçiş yapabilirsiniz.

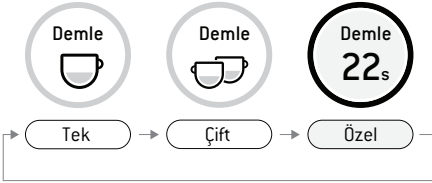

MANUEL GEÇERSİZ KILMA

Manuel kahve çekim moduna girmek için 'Demle' düğmesini (yaklaşık 2 sn) basılı tutun. Kahve çekim işlemini başlatmak için Demle düğmesine dokunun, kahve çekim işlemini durdurmak için Demle düğmesine dokunun.

NOT

Doğru sürahi konumu için ekrandaki gösteregyi kullanın.

'Süt' düğmesinin altında sıcaklık seviyesi ve köpük seviyesi görüntülenir. Seçtiğiniz içeceğe göre önceden ayarlanırlar, ancak bu seçeneklere dokunarak özelleştirebilirsiniz.

Başlamak için 'Süt' düğmesine dokunun. Ekranda sütün ısındığı sırada sıcaklık gösterilir. Sütü köpürtme, seçilen süt sıcaklığına ulaştığında otomatik olarak duracaktır. Süt kabını çıkarmak için buhar çubuğunu kaldırın. Çubuğu ve ucu temiz nemli bir bezle silin. Buhar çubuğunu aşağı konuma indirin, çubuk otomatik olarak temizlenir.

NOT

Sütü tekstüre etmeden önce, önce 'Süt' düğmesine dokunarak buhar çubuğunu geçici olarak temizlemeniz önerilir. Düğmeye tekrar dokunulduğunda buhar iletimi durur.

MANUEL SÜT KÖPÜRTME

Otomatik süt dokulama ve otomatik kapanma, manuel süt dokulama modu sırasında devre dışı bırakılır. Buhar çubuğunu kaldırın. Düğmeye dokunarak köpürtmeye başlayın. Köpüklenme tamamlandığında, durdurmak için Süt düğmesine dokununuz. Çubuğu ve ucu Temiz, nemli bir bezle silin. Buhar çubuğunu aşağı konuma indirin, çubuk otomatik olarak temizlenir.



DİKKAT: YANMA TEHLİKESİ

Makine kapatıldıktan sonra bile basınçlı buhar hala serbest kalabilir. Çocuklar her zaman gözetim altında bulundurulmalıdır.



NOT

- 90 saniyelik sürekli buharlamanın ardından, makine buhar fonksiyonunu otomatik olarak devre dışı bırakacaktır.
- Ambalajda bulunan paslanmaz süt kabını yalnızca süt köpürtmek için kullanın. Süt veya cam malzemeden yapılmış kabin sütü köpürtmek için kullanılması tehlikeli durumlara yol açabilir.

LONG BLACK

Önceden ayarlı 3 Long Black ayarı vardır - Küçük (180ml), Orta (240ml) ve Büyük (360ml). Dozu öğütün ve portafiltreyi sıkıştırın ve grup başlığını yerleştirin. Fincanı portafiltre musluğunun ve sıcak su musluğunun altına yerleştirin. İlk önce sıcak su verilir ve bundan sonra espresso çıkarılır.

SICAK SU

SICAK SU işlevi bardakları önceden ısıtmak veya manuel olarak sıcak su eklemek için kullanılabilir. Sıcak suyu başlatmak ve durdurmak için ekrandaki 'Sıcak Su'ya dokununuz.

Sıcak su limiti yaklaşık 90 saniyedir. Bardağınızın büyüklüğüne bağlı olarak, dökmeyi durdurmak için "Sıcak Su" düğmesine dokunmanız gerekebilir.



NOT

Sıcak suyu akıtıp espressoyu aynı anda öğütemezsiniz.

YENİ İÇECEK EKLEME

Özelleştirilmiş bir içecek oluşturmak için menü ekranında "Yeni Ekle" öğesine dokununuz. Standart bir tarza göre parametreleri ayarlayabilir ve kendinizinkini kaydedebilirsiniz.



Yeni Ekle

Alternatif olarak, manuel olarak parametreleri ayarladıktan sonra, geçerli ayarı kaydetmek için  küçük simgeye dokununuz.



ÖNERİLER

Damlama tepsisinin sıkıca yerine oturduğundan ve Beni Boşalt! göstergesinin görüntülediğinden emin olun

OTOMATİK KAPATMA MODU

Makine 30 dakika sonra otomatik olarak OTOMATİK KAPALI moduna geçer.

AYARLAR

Ayarlar menüsüne girmek için ekranın sağ üstündeki  simgeye dokununuz.

KAHVE ÇEKME KILAVUZU



DOĞRU ÇEKİM

- Akış 8-12 saniye sonra başlar
- Sıcak bal gibi yavaş akar
- Krema, dondurulmuş krema dokusuna sahip kıvılcak kahverengidir.
- Espresso koyu kahverengidir.



ÇEKİM ALTINDA

- Akış 1-7 saniye sonra başlar
- Su gibi hızlı akar
- Krema ince ve soluktur
- Espresso soluk kahverengidir
- Acı / keskin, zayıf ve sulu lezzetler



ÇEKİM ÜZERİNDE

- Akış 13 saniye sonra başlar
- Damla halinde veya hiç akmaz
- Krema koyu ve noktaldır
- Espresso koyu kahverengidir
- Acı ve yanmış tat

KAHVE ÇEKİMİ SONRASI

KULLANILMIŞ ÇEKİRDEKLERİ ÇIKARIN

Kullanılmış öğütülmüş kahve bir kahve 'diski' oluşturur. Disk ıslaksa, "Kahve Çekimi Altında" bölümüne bakın.



YIKAMA FİLTRE SEPETİ

Tıkanmayı önlemek için filtre sepetini temiz tutun. Filtre sepetinde öğütülmüş kahve olmadan, portafiltreyi makineye kilitleyin ve sıcak su akmasını sağlayın.



ÇÖZÜMLER



Ayarla ve yeniden test et



ÖĞÜTME MİKTARINI ARTTIR

Ayarla ve yeniden test et



DAİMA ALTA DOĞRU SIKIŞTIRIN

Ayarla ve yeniden test et

15-20kg basınç kullanarak sıkıştırın. Sıkıştırıcının üzerindeki metal kapağın üst kenar, sıkıştırıldıktan SONRA filtre sepetinin üst kısmı ile aynı hizada olmalıdır. Razor™ hassas doz düzeltme aracını kullanarak diski doğru seviyeye düzeltin.

ÇÖZÜMLER



COARSE
FASTER
EXTRACTION

Ayarla ve yeniden test et



ÖĞÜTME MİKTARINI AZALT

Ayarla ve yeniden test et



DAİMA ALTA DOĞRU SIKIŞTIRIN

Ayarla ve yeniden test et

15-20kg basınç kullanarak sıkıştırın. Sıkıştırıcının üzerindeki metal kapağın üst kenar, sıkıştırıldıktan SONRA filtre sepetinin üst kısmı ile aynı hizada olmalıdır. Razor™ hassas doz düzeltme aracını kullanarak diski doğru seviyeye düzeltin.

ÖĞÜTME

ÖĞÜTME DOZU

SIKIŞTIRMA

AŞIRI ÇEKİLMİŞ ACI • SERT

Çok ince

Çok fazla
Düzeltilmek için razor
dozlama aracının

Çok ağır

DENGELİ

Optimum

8-10g (1 fincan)
15-18g (2 fincan)

30-40lbs
(15-20kg)

ÇEKİLME ALTINDA GELİŞTİRİLMEMİŞ • EKŞİ

Çok kalın

Çok az
Dozu arttır & düzeltmek için
razor dozlama aracını kullanın

Çok hafif



Bakım & Temizleme

RENKLİ DOKUNMATİK EKРАН GÖRÜNTÜSÜ

Makinenin düzgün çalıştığından emin olmak için dokunmatik ekranı kuru ve temiz tutun.

SU FİLTRESİNİ DEĞİŞTİRME

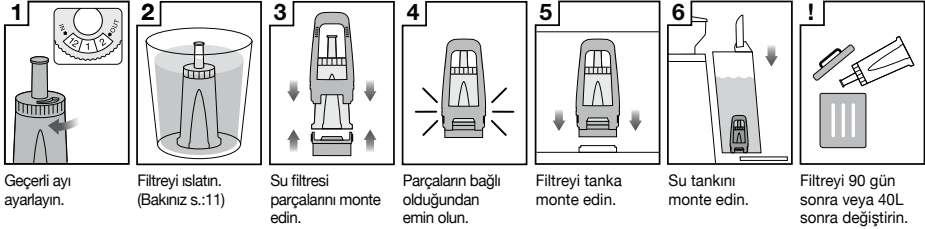

Sağlanan su filtresi, iç işlev bileşenlerinin birçoğunda ve üzerinde kireç birikmesini önlemeye yardımcı olur. Su filtresini üç ay sonra veya 40L sonra değiştirmek makinenin kirecini azaltma ihtiyacını azaltır. 40L sınırlaması, su sertliği 4 seviyesine dayanmaktadır. Seviye 2 alanındaysanız, bunu 60L'ye yükseltebilirsiniz.



NOT

Su filtrelerini satın almak için Sage® web sayfasını ziyaret edin.

TEMİZLİK DÖNGÜSÜ

Bir temizleme döngüsü gerektiğinde, bir mesaj istemi olacaktır. Bu geri yıkama döngüsüdür ve kireç çözme işleminden ayırır. Ekrandaki talimatları takip edin.

KİREÇİ ÇÖZME

Düzenli kullanımdan sonra, sert su iç işlev bileşenlerinin birçoğunda ve içinde mineral birikmesine neden olabilir, demleme akışını, demleme sıcaklığını, makinenin gücünü ve espresso tadını azaltabilir. Verilen su filtresini kullansanız bile, su deposunda kireç birikmesi varsa kireci çözmenizi öneririz. 'Ayarlar'a gidin ve 'Kireç çözücü döngüsü' seçeneğini seçin. Ekrandaki talimatları izleyin.



UYARI

Elektrik kablosunu, fişi veya cihazı suya veya başka bir sıvıya batırmayın. Su haznesi kireç çözme işlemi sırasında asla çıkarılmamalı veya tamamen boşaltılmamalıdır.

KONİK ÇAPAK ÖĞÜTÜCÜSÜNÜN TEMİZLENMESİ

Bu öğütücü temizleme döngüsü, performansı engelleyebilecek çapaklar üzerindeki yağ birikimini giderir.



Haznenin kilidini açın.

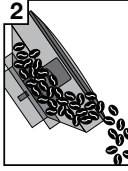

Hazneyi boşaltın.

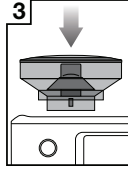

Hazneyi değiştirin.



Hazneyi kilitleyin.

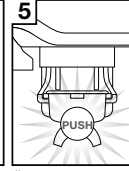

Öğütücüyü boş çalıştırın.

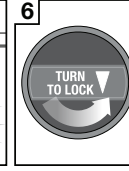

Haznenin kilidini açın.

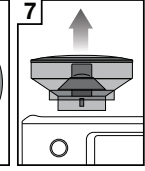

Hazneyi çıkarın.

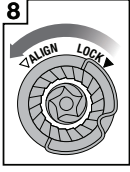

Konik çapağı açın.

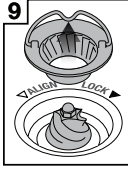

Konik çapağı çıkarın.



Konik çapağı fırçayla temizleyin.



Alt çapağı fırçayla temizleyin.

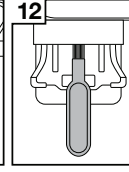

Oluğu fırçayla temizleyin.



UYARI

Öğütme çapakları aşırı keskin olduğu için özen gösterilmelidir.

BUHAR ÇUBUĞUNU TEMİZLEME

- Süt dokulandıktan sonra daima buhar çubuğu temizlenmelidir. Buhar çubuğunu nemli bir bezle silin.
- Buhar çubuğunun ucundaki deliklerden biri tıkanırsa, köpüklenme performansını düşürebilir.
- 'Ayarlar' > Buhar çubuğunu temizleme 'seçeneğine gidin ve ekrandaki kılavuzu izleyin.

FİLTRE SEPETLERİNİ VE PORTAFİLTREYİ TEMİZLEME

- Kullanımdan sonra tüm artık kahve yağlarını uzaklaştırmak için filtre sepetlerini ve portafiltre hemen sıcak su altında durulanmalıdır.
- Filtre sepetindeki deliklerden herhangi biri tıkanırsa, deliklerin kilidini açmak için verilen temizleme aracının ucundaki pimi kullanın.
- Delik (ler) tıkalı kalırsa, temizleme tabletini sıcak suda eritin ve filtre sepetini ve portafiltreyi yaklaşık 20 dakika boyunca çözelti içinde bekletin. İyice durulayın.

GRUP BAŞLIĞINI TEMİZLEME

- Çekilmiş kahve parçacıklarını çıkarmak için grup kafasının iç kısmı ve fıskiye nemli bir bezle silinmelidir.
- Makineyi periyodik olarak temizleyin. Boş bir filtre sepeti ve portafiltreyi grup kafasına yerleştirin. 'Sıcak Su' düğmesine dokununuz ve artık kahveleri durulamak için kısa bir su akışı sağlayın.

DAMLAMA VE SAKLAMA TEPSİSİNİ TEMİZLEME

- Damlama tepsisi, özellikle damlama tepsisi dolu göstergesi BOŞALT BENİ! ikazı verdiğinde, düzenli aralıklarla çıkarılmalı, boşaltılmalı ve temizlenmelidir!
- Izgarayı damlama tepsisinden çıkarın. Kahve öğütücü ayırıcısını kaldırın ve kahve öğütücülerini atın. BOŞALT BENİ! göstergesi, yan mandalları serbest bırakmak için yukarı çekerek damlama tepsisinden de çıkarılabilir. Tüm parçaları yumuşak sabunlu ılık sabunlu suyla yıkayın. İyice durulayın ve kurulayın.
- Saklama tepsisi (damlama tepsisinin arkasında bulunur) yumuşak ve nemli bir bezle çıkarılabilir ve temizlenebilir. Yüzeyi çizebilecek aşındırıcı temizleyiciler, tamponlar veya bezler kullanmayın.

NOT

Alternatif olarak, manuel olarak parametreleri ayarladıktan sonra, geçerli ayarı kaydetmek için küçük simgeye dokununuz.

Tüm parçalar ılık su ve yumuşak bulaşık deterjanı kullanılarak elle temizlenmelidir. Yüzeyi çizebilecek aşındırıcı temizleyiciler, tamponlar veya bezler kullanmayın. Bulaşık makinesinde parça veya aksesuar temizlemeyin.

DIŞ GÖVDEYİ VE KUPA ISITMA TEPSİSİNİ TEMİZLEME

Diş gövde ve kupa ısıtma tepsisi yumuşak, nemli bir bezle temizlenebilir. Yumuşak, kuru bir bezle parlatın. Yüzeyi çizebilecek aşındırıcı temizleyiciler, tamponlar veya bezler kullanmayın.

MAKİNEYİ SAKLAMA

Saklamadan önce, makineyi kapatmak ve fişi prizden çıkarmak için GÜÇ düğmesine basın. Kullanılmayan kahve çekirdeklerini haznedeki çıkarın, öğütücüyü temizleyin (bkz. Sayfa 16), su haznesini ve damlama tepsisini boşaltın. Makinenin soğuk, temiz ve kuru olduğundan emin olun. Tüm aksesuarları saklama tepsisine yerleştirin. Dik muhafaza edin. Üstüne hiçbir şey koymayın.

UYARI

Elektrik kablosunu, fişi veya cihazı suya veya başka bir sıvıya batırmayın.

ALYAN ANAHTARINI KULLANMA

Zaman içinde, optimum demleme performansı sağlamak için fiskiyeyi çevreleyen silikon contanın değiştirilmesi gerekecektir.

1. Makineyi kapatmak ve elektrik kablosunu prizden çıkarmak için GÜÇ düğmesine basın.
2. Doluysa özel dikkat göstererek, Su haznesini ve damlama tepsisini dikkatlice çıkarın .
3. Bir şiş veya benzeri bir alet kullanarak, kalan kahve vidasının merkezini temizleyin.
4. Alyan Anahtarının kısa ucunu vidanın ortasına yerleştirin. Vidayı gevşetmek için saat yönünün tersine çevirin.

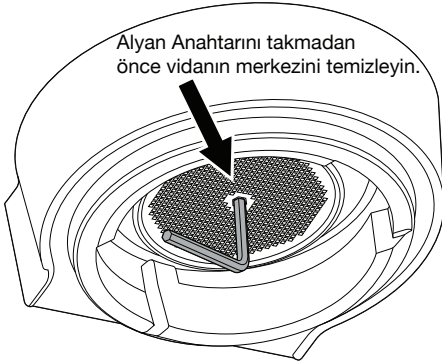

5. Gevşetildikten sonra, vidayı ve paslanmaz çelik fiskiyeyi dikkatlice çıkarın ve saklayın. Fiskiyenin aşağıya doğru olan tarafına dikkat edin. Bu, yeniden montajı kolaylaştıracaktır. Fiskiyeyi ılık sabunlu suyla yıkayın, ardından iyice kurulayın.

6. Silikon contayı parmaklarınızla veya bir çift uzun kargaburun penseyle çıkarın. Yeni contayı ilk önce düz tarafa gelecek şekilde yerleştirin, böylece yivli taraf size bakacaktır.

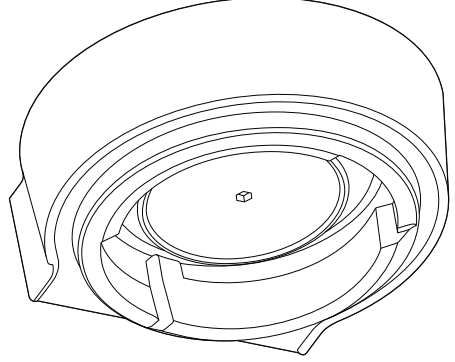

7. Fiskiyeyi ve ardından vidayı tekrar takın. Parmaklarınızla, vidayı saat yönünde 2-3 tur döndürün, ardından vida fiskiyeyle aynı hizaya olana kadar sıkarak için Alyan Anahtarını takın. Vidayı aşırı sıkmayın.
8. Damlama tepsisini ve su deposunu tekrar yerleştirin.

Sage Tüketici Desteği ile iletişime geçin veya silikon contaları değiştirmek veya tavsiye almak için Sage® web sayfasını ziyaret edin.

TAŞIMA VE SAKLAMA

Makineyi kapatmak ve fişi prizden çekmek için GÜÇ düğmesine basın. Kullanılmayan kahve çekirdeklerini haznedenden çıkarın, öğütücüyü temizleyin, su haznesini ve damlama tepsisini boşaltın. Makinenin soğuk, temiz ve kuru olduğundan emin olun. Tüm aksesuarları saklama tepsisine yerleştirin. Dik muhafaza edin. Üstüne hiçbir şey koymayın.



Sorun Giderme

PROBLEM	OLASI NEDENLER	KOLAY ÇÖZÜM
Grup başlığından su akıyor. Sıcak su yok.	Su tankı boştur.	Tankı doldurun.
	Su deposu tam olarak yerleştirilmemiş ve yerine kilitlenmiş.	Yerine kilitlemek için su tankını tamamen aşağıya doğru bastırın.
	Makinenin kirecinin çözülmesi gerekli.	Kireç çözme işlemini gerçekleştirin.
	Kahve, kahve filtresinde çok ince bir şekilde öğütülmüş ve / veya çok fazla kahve öğütülmüş ve / veya fazla sıkıştırılmış ve / veya filtre sepeti tıkanmıştır.	Aşağıya bakın, 'Espresso yalnızca portafiltre musluğundan damlıyor ya da hiç damlamıyor.
Espresso yalnızca portafiltre musluğundan damlıyor ya da hiç damlamıyor.	Kahve, çok ince öğütülmüştür.	Biraz daha iri taneli öğütmeyi kullanın. "Öğütme Boyutunun Ayarlanması", sayfa 9 ve "Fazla Kahve Çekimi", sayfa 12.
	Filtre sepetinde çok fazla kahve var.	Düşük dozda kahve. Bakınız "Dozlama", sayfa 9 ve "Fazla Kahve Çekimi", sayfa 12. Sıkıştırdıktan sonra, Razor™ doz düzeltme aracını kullanarak kahve dozunu kesin.
	Kahve çok sıkıştırılmıştır.	15-20 kg arası basınç arasında sıkıştırma yapın.
	Su tankı boştur.	Tankı doldurun.
	Su deposu tam olarak yerleştirilmemiş ve yerine kilitlenmemiştir.	Yerine kilitlemek için su tankını tamamen aşağıya doğru bastırın.
	Filtre sepeti tıkalı olabilir.	Deliklerin kilidini açmak için verilen temizlik aletinin ucundaki pimi kullanın. Delik (ler) tıkalı kalırsa, temizleme tabletini sıcak suda eritin ve filtre sepetini ve portafiltreyi yaklaşık 20 dakika boyunca çözelti içinde bekletin. İyice durulayın.
Makinenin kirecinin çözülmesi gerekli.	Kireç çözme işlemini gerçekleştirin.	
Su gelmiyor (makine yüksek ses çıkarıyor).	Su deposu boş veya su seviyesi MIN değerinin altındadır.	Tankı doldur.
	Aritma ayarında bir hata var.	Fabrika ayarlarına sıfırlama yapın ('Ayarlar'> 'Fabrika Ayarlarına Sıfırla').

PROBLEM	OLASI NEDENLER	KOLAY ÇÖZÜM
Espresso çok çabuk akıyor.	Kahve çok iri öğütülmüş.	Biraz daha ince öğütme kullanın. Bakınız “Öğütme Boyutunun Ayarlanması”, sayfa 9 ve “Kahve Öğütme Altında”, sayfa 12.
	Filtre sepetinde yeterince kahve yok.	Kahve dozunu artırın. Bakınız ‘Dozlama’, sayfa 9 ve ‘Kahve Öğütme Altında’, sayfa 12. sıkıştırın, sonra fazla kahveyi kesmek için Razor™ doz düzeltme aracını kullanın.
	Kahve çok az sıkıştırılmış.	Tamp between or 15–20kg of pressure.
Espresso portafiltrenin kenarından akıyor	Portafilter grup kafasına doğru yerleştirilmemiş.	Direnç hissedilene kadar portafilterin tamamen yerleştirildiğinden ve döndürüldüğünden emin olun.
	Filtre sepetinin kenarında kahve çekirdekleri var.	Grup kafasında uygun bir sızdırmazlık sağlamak için filtre sepetinin kenarındaki fazla kahveyi temizleyin.
	Filtre sepetinde çok fazla kahve var.	Düşük dozda kahve. Bakınız ‘Dozlama’, sayfa 9. Sıkıştırdıktan sonra, Razor™ doz düzeltme aracını kullanarak kahve dozunu kesin.
	Fiskiyeyi çevreleyen silikon contanın, portafilterin grup kafasına düzgün şekilde sabitlendiğinden emin olmak için değiştirilmesi gerekir.	Bakınız “Alyan Anahtarını Kullanma”, sayfa 16.
Buhar yok.	Makine çalışma sıcaklığına ulaşmadı.	Makinenin çalışma sıcaklığına ulaşması için zaman verin.
	Su tankı boştur.	Tankı doldur.
	Su deposu tam olarak yerleştirilmemiş ve yerine kilitlenmiştir.	Yerine kilitlemek için su tankını tamamen aşağıya doğru bastırın.
	Makinenin kirecinin çözülmesi gerekiyor.	Kireç çözme işlemini uygulayın.
	Buhar çubuğu tıkalıdır.	Bakınız ‘Buhar Çubuğunu Temizleme’, sayfa 15.
Espresso öğütürken veya sütü buharda pişirirken pompalama sesi.	Makine, pompanın normal çalışmasını yerine getiriyor.	Makinenin normal çalışması olduğundan hiçbir işlem gerekmez.
	Su tankı boştur.	Tankı doldurun.
	Su deposu tam olarak yerleştirilmemiş ve yerine kilitlenmemiştir.	Yerine kilitlemek için su tankını tamamen aşağıya doğru bastırın.

PROBLEM	OLASI NEDENLER	KOLAY ÇÖZÜM
Kahve yeterince sıcak değil.	Kupalar önceden ısıtılmamış.	Kupaları sıcak su altında durulayın ve kupa ısıtma tepsisine yerleştirin.
	Portafiltre önceden ısıtılmamış.	Portafiltreyi sıcak su çıkışı altında durulayın. İyice kurulayın.
	Süt yeterince sıcak değil (kapuçino veya latte vb. yapılırsa).	Sensörün temasta olduğundan emin olun. Ekranda süt sıcaklığı ayarını yapın.
	Su sıcaklığının ayarlanması gerekiyor.	Demleme sıcaklığını "Ayarlar" menüsünden artırın.
Krema yok.	Kahve hafifçe sıkıştırılmış.	15–20kg basınçla veya bu aralıkta sıkıştırın.
	Kahve, çok iri taneli öğütülmüş.	Biraz daha ince öğütme kullanın. Bakınız 'Öğütme Boyutunun Ayarlanması', sayfa 9 ve Öğütme Altında' altında, sayfa 12.
	Kahve çekirdekleri veya önceden öğütülmüş kahveler taze değil.	Taze bütün kahve çekirdeklerinin öğütülmesi durumunda, 'Zamanında Kavrulmuş' taze kahve çekirdekleri kullanın ve bu tarihten sonra 5-20 gün arasında bir sürede tüketin.
	Filtre sepeti tıkalı olabilir.	Deliklerin kilidini açmak için verilen temizlik aletinin ucundaki pimi kullanın. Delik (ler) tıkalı kalırsa, temizleme tabletini sıcak suda eritin ve filtre sepetini ve portafiltreyi yaklaşık 20 dakika boyunca çözelti içinde bekletin. İyice durulayın.
Tek Katmanlı filtre sepetleri önceden çekilmiş kahve ile kullanılıyor.	Önceden çekilmiş kahve ile Çift Katmanlı filtre sepetleri kullandığınızdan emin olun.	
Su sızıyor.	Otomatik temizleme özelliği. Espresso, sıcak su ve buhar işlevlerinden hemen sonra, makine damlama tepsisine suyu tahliye eder. Bu termo bobinin optimum sıcaklıkta olmasını sağlar.	Damlama tepsisinin sıkıca yerine oturduğundan emin olun ve Boşalt Beni! göstergesi görüntülediğinde boşaltın.
	Su deposu tam olarak yerleştirilmemiş ve yerine kilitlememiştir.	Yerine kilitlemek için su tankını tamamen aşağıya doğru bastırın.
	Yerine kilitlemek için su tankını tamamen aşağıya doğru bastırın.	Bakınız "Alyan Anahtarını Kullanma", sayfa 16.

PROBLEM	OLASI NEDENLER	KOLAY ÇÖZÜM
Makine açık ancak çalışması durdu.	Güvenlik termal kesilmesi, pompanın veya öğütme makinesinin aşırı ısınması nedeniyle devreye girmiş olabilir.	Makineyi kapatmak ve elektrik prizinden çıkarmak için GÜÇ düğmesine basın. Yaklaşık 30–60 dakika soğumaya bırakın. Sorun devam ederse Sage Destek hattını arayın.
Öğütücüden öğütülmüş kahve gelmiyor.	Haznede kahve çekirdeği yok.	Taze kahve çekirdekleriyle hazneyi doldurun.
	Öğütme haznesi veya kanalı tıkalıdır.	Öğütücü haznesini ve kanalı temizleyip açın. Bakınız“Konik Çapak Öğütücüyü Temizleme”, sayfa 14.
	Öğütme haznesinde /kanalında su/nem.	Öğütücü haznesini ve kanalı temizleyip açın. Bakınız“Konik Çapak Öğütücüyü Temizleme”, sayfa 14. Yeniden monte etmeden önce çapakların tamamen kuru olduğundan emin olun. Öğütücü haznesine hava üfleme için bir saç kurutma makinesi kullanmak mümkündür.
Filtre sepetine çok fazla / çok az çekilmiş kahve veriliyor.	Öğütme miktarı ayarları, belirli öğütme boyutları için yanlış.	Öğütme miktarını artırmak veya azaltmak için öğütme süresi düğmesini kullanın. Bakınız “Dozaj”, sayfa 9 ve “Kahve Çekme Kılavuzu”, sayfa 12.
Çok fazla / çok az espresso kupaya aktarılıyor.	Öğütme miktarı ve / veya öğütme ebadı ayarları ve / veya shot hacimlerinin ayarlanması gerekir.	Öğütme miktarını ve / veya öğütme boyutu ayarlarını yapın. Bakınız, 'Öğütme Boyutunun Ayarlanması', sayfa 9, 'Dozaj', sayfa 9 ve 'Kahve Öğütme Kılavuzu', sayfa 12.
Öğütücü, çok gürültü yapıyor.	Öğütücüde tıkanma veya yabancı cisim.	Hazneyi çıkarın, döküntü veya tıkanma olup olmadığını kontrol edin. Öğütücü haznesini ve kanalı temizleyip açın. Bakınız“Konik Çapak Öğütücüyü Temizleme”, sayfa 14.

İthalatçı Firma:

Aykut Global İthalat İhracat Anonim Şirketi
 Altunizade Mah. Ord. Prof. Dr. Fahrettin Kerim
 Gökay Cad. No:13/3
 Üsküdar 34662 - İstanbul / TÜRKİYE Üsküdar Vergi
 Dairesi - 122 082 7157
 Tel: 0216 634 44 44
 Faks: 0216 634 39 88

İmalatçı Firma:

Sage Appliances GmbH, Johannstr. 37, 40476
 Düsseldorf, Deutschland
 Telefon: +49 800 5053104
 BRG Appliances Limited
 Unit 3.2, Power Road Studios, 114 Power Road,
 London, W4 5PY Telefon (Birleşik Krallık Sabit Hat):
 +44 808 178 1650 Cep Telefonu Çağruları (Ulusal
 Ücretli Hat):+44 333 0142 970

Taşıma ve Nakliye Sırasında Dikkat Edilecek**Hususlar:**

- Ürününüzü dolu veya boş kullanırken, düz ve kayfan olmayan zeminler üzerinde durmasını sağlayınız.
- Ürünü bir zemine koyarken ürün ile zemin temasının hızlı ya da sert olmamasını sağlayınız. Aksi takdirde ürün zarar görebilir.
- Taşıma veya nakliye sırasında ürünün boş ve kuru olmasını sağlayınız, titreşime ve darbeye maruz kalmayacak bir koruma veya ambalaj ile bu işlemin yapılması gerekmektedir.

Kullanım Hatalarına İlişkin Bilgiler:

Ürünün amacına uygun olarak kullanılmaması durumunda ürün ve/veya kişiler zarar görebilir. Tanıtma ve kullanım kılavuzu okunmalı ve ürün bu talimatlara uygun olarak kullanılmalıdır.

Kullanım Ömrü Bilgisi:

6502 Tüketici koruma kanunu tarafından satış sonrası hizmetler yönetmeliği ek liste de tespit ve ilan edilen kullanım ömrü 7 yıldır.

Enerji Tüketimi Açısından Verimli Kullanıma İlişkin Bilgiler:

Kısıtlı enerji kaynaklarımızı verimli kullanmak adına, ürününüzü aktif olarak kullanmadığınız sürece fişten çekiniz. Standby özelliği olan modellerde ürünü standby modunda bırakmamaya özen gösteriniz.

Ürünün Montajı:

Ürünün montajı için teknik kişiye ihtiyaç yoktur. Tanıtma ve kullanma kılavuzundaki talimatlara göre ürünü kullanıma hazır hale getirebilirsiniz. Ürününüzü ılık su ile temizledikten sonra güvenle kullanabilirsiniz.

Satış Sonrası Hizmetler:

Telefon: 44 44 784 - 08504737271
 Adres: Barbaros Mahallesi Sedef Sokak
 Validebağ Konakları A2 Blok D:19
 Üsküdar - İstanbul

Güncel yetkili servis iletişim bilgileri ve yedek parça malzeme temini için yukarıda iletişim bilgileri bulunan Müşteri Hizmetleri ile iletişime geçebilirsiniz. Tüketiciler, şikayet ve itirazları konusundaki başvurularını tüketici mahkemelerine ve tüketici hakem heyetlerine yapabileceklerdir. Ürünün 6502 sayılı Tüketicinin Koruması korunması hakkında kanun da tanımlanmış ve 'Ayrılmış mal' olarak nitelendirilen kapsama 44 girmesi durumunda;

(1) Malın ayıplı olduğunun anlaşılması durumunda tüketici;

- Satılanı geri vermeye hazır olduğunu bildirerek sözleşmeden dönme,
- Satılanı alıkoyup ayıp oranında satış bedelinden indirim isteme,
- Aşırı bir masraf gerektirmediği takdirde, bütün masrafları satıcıya ait olmak üzere satılanın ücretsiz onarılmasını isteme, İmkan varsa, satılanın ayıpsız bir misli ile değiştirilmesini isteme, seçimli haklarından birini kullanabilir.

(2) Ücretsiz onarım veya malın ayıpsız misli ile değiştirilmesi hakları üretici veya ithalatçıya tarışı da kullanılabilir. Bu fıkradaki hakların yerine getirilmesi konusunda satıcı, üretici ve ithalatçı müteselsilen sorumludur. Üretici veya ithalatçı, malın kendisi tarafından piyasaya sürülmesinden sonra ayıbın doğduğunu ispat ettiği takdirde sorumlu tutulmaz.

(3) Ücretsiz onarım veya malın ayıpsız misli ile değiştirilmesinin satıcı için orantısız güçlükleri beraberinde getirecek olması halinde tüketici, sözleşmeden dönme veya ayıp oranında bedelden indirim haklarından birini kullanabilir. Orantısızlığın tayininde malın ayıpsız değeri, ayıbın önemi ve diğer seçimlik haklara başvurmaın tüketici açısından sorun teşkil edip etmeyeceği gibi hususlar dikkate alınır.

(4) Ücretsiz onarım veya malın ayıpsız misli ile değiştirilmesi haklarından birinin seçilmesi durumunda bu talebin satıcıya, üreticiye veya ithalatçıya yöneltilmesinden itibaren azami otuz iş günü, konut ve tatil amaçlı taşınmazlarda ise altmış iş günü içinde yerine getirilmesi zorunludur. Ancak, bu kanunun 58 inci maddesi uyarınca çıkarılan yönetmelik eki listede yer alan mallara ilişkin, tüketicinin ücretsiz onarım talebi, yönetmelikte belirlenen azami tamir süresi içinde yerine getirilir. Aksi halde tüketici diğer seçimlik haklarını kullanmakta serbesttir.

(5) Tüketicinin sözleşmeden dönme veya ayıp oranında bedelden indirim hakkını seçtiği durumlarda, ödemiş olduğu bedelin tümü veya bedelden yapılan indirim tutarı derhal tüketiciye iade edilir.

SERVİS LİSTESİ

YILDIRIM SOĞUTMA

0322 444 30 66
P.T.T MAHALLESİ 3556. SOKAK NO: 4/1 YÜREĞİR
ADANA

AKDENİZ SOĞUTMA

0533 713 11 40
HIZIRBEY MAHALLESİ 1509 SOK. NO:3/2/A MERKEZ
ISPARTA

ABDULLAH KARACA

0344 221 87 04
İSMETPAŞA MAH. BELLİ İŞHANI ALTI NO:3/A MERKEZ
KAHRAMANMARAŞ

SANAL BİLGİSAYAR DAYANIKLI TÜKETİM MALLARI TURİZM Pazarlama SANAYİ VE TİCARET LTD.ŞTİ.

0324 622 18 51
ÖĞRETMENLER MAH. RASİM DOKUR CADDESİ ÇOPUR APT. NO:8 TARSUS
MERSİN

HAYAT ELEKTRONİK ELEKTRİK KİMYA ÜRETİM Pazarlama SERVİS VE DANIŞMANLIK

0424 444 30 66
İZZET PAŞA MAHALLESİ HACI TEVHİK EFENDİ SOKAK NO: 36 D MERKEZ
ELAZIG

ERKAN TEKNİK

0446 214 24 64
KARAAĞAÇ MAH. ŞEHİT POLİS KENAN ARDIÇ CAD.NO:3/2Z4
ERZİNCAN

UĞUR OTOMASYON

0532 178 41 32
TOPÇULAR MAHALLESİ TOMURCUK SOKAK NO: 14 B01 MERKEZ
İGDIR

GÜLTEPE SOĞUTMA

0432 216 48 90
BAHÇIVAN MAHALLESİ ABDURAHMAN GAZI 3. SOKAĞI NO : 5/2A İPEKYOLU
VAN

YAŞAR ŞEN

0533 713 11 40
ÇAY MAHALLESİ ZİNCİRLİ HAN SOKAK NO:14/1 SANDIKLI
AFYONKARAHİSAR

ÜÇGEN SOĞUTMA

0256 811 55 12
YENİ MAH SELANİK CAD. İNAN APT. NO:61/4 DİDİM
AYDIN

KIRCA TEKNİK SERVİS

0532 727 43 52
MENDERES MAHALLESİ SEYFİ DEMİRSOY CAD. NO: 6 A BUCA
İZMİR

SEFA TEKNİK

0232 632 11 62
İNKILAP MAHALLESİ VAKIF SOKAK NO: 3/A BERGAMA
İZMİR

DENİZ İSITMA SOĞUTMA

0543 965 39 39
ÜNALAN MAHALLESİ 1.BOSTANCI SOKAK NO: 24 A UŞAK MERKEZ
UŞAK

RAM BİLGİSAYAR

0488 215 12 42
BAHÇELİEVLER MAH.ŞTAD CADDESİ NO 5/A
BATMAN

İDEAL OTOMASYON BİLGİ İŞLEM

0342 339 16 72
DEĞİRMİÇEM MAHALLESİ M. AKSOY BLV.NO:75/C
GAZİANTEP

GAP SOĞUTMA

0414 444 30 66
KARSIYAKA MAHALLESİ KARŞIYAKA CAD. NO: 85 B HALİLİYE
SANLIURFA

MERKEZ TEKNİK SERVİS İKLİMLENDİRME

0312 381 04 00
DURALI ALIÇ MAHALLESİ ŞEHİT HAKAN YORULMAZ CADDESİ NO : 66 B
MAMAK
ANKARA

SANTA TEKNİK

0312 484 07 99
GAZIOSMANPAŞA MAHALLESİ PLEVNE CADDESİ No : 22 B GÖLBAŞI
ANKARA

MEVSİM İKLİMLENDİRME İNŞAAT SANAYİ VE TİCARET LIMITED ŞİRKETİ

0532 773 05 96
ARIFIYE MAH. MUSTAFA KEMAL ATATÜRK CAD. NO:22/A ODUNPAZARI
ESKİŞEHİR

ÖZEN ELEKTRONİK

0454 212 04 40
HACİSİYAM MAH. İNÖNÜ CAD. KABACAĞUZ SOKAK NO:3 GİRESUN
GİRESUN

KMS SATIŞ SONRASI HİZMETLER

0366 214 26 96
İSMALBEY MAH. ŞEHİT ERTAN SIVRİOĞLU SOKAK NO: 51
KASTAMONU

UZMANLAR TEKNİK İSİ, SOĞUTMA SİSTEMLERİ

0366 215 37 86
AKTEKKE MAHALLESİ FAKÜLTE SOKAK NO:6 A MERKEZ
KASTAMONU

ÖZEN ELEKTRONİK

0452 444 30 66
YENİ MAHALLESİ 322 SOKAK NO: 10 A ALTINORDU
ORDU

UĞUR ELEKTRONİK

0286 566 80 30
İSMETPAŞA MAHALLESİ MÜLAZİM RIZA SOKAK NO:8-14/1 ÇANAKKALE
ÇANAKKALE

MUTLU ORTA

0284 715 22 71
YUKARI ZAFERİYE MH. İLYAS BEY CD. NO: 15/26 KEŞAN
EDİRNE

KİNETİK ELEKTROMEKANİK ENERJİ GÜVENLİK SİSTEMLERİ SANAYİ TİCARET LIMITED ŞİRKETİ

0212 787 20 40
FERHATPAŞA MAH. ATATÜRK CAD. HAMDİ ŞANLI APT. BLOK NO: 44 İÇ KAPI
NO: 207 CATALCA
İSTANBUL

SEVİNÇ ELEKTRİK

0212 582 33 25
YENİDOĞAN MAHALLESİ 48. SOKAK NO:103 A ZEYTİNBURNU
İSTANBUL

ŞEKER SOĞUTMA ELEKTRİK ELEKTRONİK KLİMA BEYAZ EŞYA

0532 591 04 22
CEVİZLİ MAH. NEŞE SOKAK NO:20/B MALTEPE
İSTANBUL

ER TEKNİK

0288 444 30 66
KURTULUŞ MAHALLESİ GAZİ MUSTAFA KEMAL BULVARI NO: 74 A BABAESKİ
KIRKLARELİ

KARDEŞLER ELEKTRİK

0262 646 64 28
OSMAN YILMAZ MAHALLESİ KADIOĞLU CADDESİ NO : 17 B GEBZE
KOCAELİ

GARANTİ

CİHAZ SAHİBİNİN

İsim:

Adres:

EvTel:

Cep Tel:

İş Tel:

E-mail:

ÖNEMLİ NOT

Lütfen bu kuponu sağ tarafta yazılı olan adrese gönderiniz.



Altunizade Mah. Ord. Prof.
Dr.Fahrettin Kerim Gökay Cad.
No:13/3 Üsküdar/İSTANBUL
T: 0216 634 44 44/ F: 0216 634 45 70

GARANTİ BELGESİ

- Garanti süresi, malın teslim tarihinden başlar ve 2 (iki) yıldır.
- Malın bütün parçaları dahil olmak üzere malın tamamı garanti süresince garanti kapsamındadır.
- Malın ayıplı olduğunun anlaşılmaması durumunda tüketici, 6502 sayılı Tüketicinin Korunması Hakkında Kanununun 11 inci maddesinde yer alan;
a- Satılanı geri vermeye hazır olduğunu bildirerek sözleşmeden dönme,
b- Satılanı alıkoymup, ayıp oranında satış bedlinde indirim isteme,
c- Asın bir masraf gerektirmediği taktirde, bütün masrafları satıcıya ait olmak üzere satılanın ücretsiz onarılmasını isteme,
ç- imkan varsa, satılanın ayıpsız bir misli ile değiştirilmesini isteme, haklarından birini kullanabilir.
- Ücretsiz onarım veya malın ayıpsız misli ile değiştirilmesi hakları üretici veya ithalatçıya karşı da kullanılabilir. Bu fıkradaki hakların yerine getirilmesi konusunda satıcı, üretici ve ithalatçı müteselsilen sorumludur. Üretici ve ithalatçı, malın kendisi tarafından piyasaya sürülmesinden sonra ayıplı doğduğunu ispat ettiği taktirde sorumlu tutulamaz.
- Ücretsiz onarım veya malın ayıpsız misli ile değiştirilmesinin satıcı için orantısız güçlükleri beraberinde getirecek olması halinde tüketici, sözleşmeden dönme veya ayıp oranında bedelden indirimhaklarından birini kullanabilir. 1 Orantısızlığın tayininde malın ayıbsız değeri,

- aybının önemi ve diğer seçicilik haklara basvurmanın tüketici açısından sorun teşkil edip etmeyeceği gibi hususlar dikkate alınır. Ücretsiz onarım veya malın ayıpsız misli ile değiştirilmesi haklarından birinin seçilmesi durumunda bu talebin satıcıya, üreticiye veya ithalatçıya yöneltilmesinden itibaren azami otuz is günü, konut ve tatil amaçlı tasınmazlarda ise altmış is günü içinde yerine getirilmesi zorunludur. Ancak, bu Kanununun 58 inci maddesi uyarınca çıkarılan yönetmelik eki listede yer alan mallara ilişkin, tüketicinin ücretsiz onarım talebi, yönetmelikte belirlenen azami tamir süresi içinde yerine getirilir. Aksi halde tüketici diğer seçicilik haklarını kullanmakta serbesttir.
- Tüketicinin sözleşmeden dönme veya ayıp oranında bedelden indirim hakkını seçtiği durumlarda, ödemiş olduğu bedelin tümü veya bedelden yapılan indirim tutun derhal tüketicisyne iade edilir.
- Seçicilik hakların kullanılması nedeniyle ortaya çıkan tüm masraflar, tüketicinin seçtiği hakkı yerine getiren tarafta karşılanır. Tüketici bu seçicilik haklarından biri ile birlikte 11/1/2011 tarihli 6098 sayılı Türk Borçlar Kanunu hükümleri uyarınca tazminat da talep edebilir.

GARANTİ

GARANTİ BAŞLATMA KUPONU

Satıcı Firma Kaşe ve İmza

--

Yetkili Servis Kaşe ve İmza

--

CİHAZIN	CİNSİ :		SATIŞ TARİHİ :	
	MARKASI :		FATURA NO :	
	MODELİ :		MONTAJ TARİHİ :	
	SERİ NO :			

Üretici veya İthalatçı Firmanın	Satıcı Firmanın	Ürünün
Ünvanı: Aykut Global İthalat İhracat A.Ş.	Ünvanı:	Markası:
Adres: Altunizade Mah. Ord. Prof. Dr. Fahrettin Kerim Gökay Cad. No: 13/3 Üsküdar/İSTANBUL	Adres:	Cinsi:
Telefonu: 0216 634 44 44	Telefonu:	Modeli:
Faks: 0216 634 45 70	Faks:	Bandrol ve Seri No:
	e-posta:	Teslim Tarihi:
	Fatura Tarih ve Sayısı:	Garanti Süresi: 2 Yıl
	Teslim Tarih ve Yeri:	Azami Tamir Süresi: 20 iş günü

Üretici veya İthalatçı Firmanın	Satıcı Firmanın	Ürünün
Yetkili İmzası:	Yetkili İmzası:	Yetkili İmzası:
Firma kaşesi:	Firma kaşesi:	Firma kaşesi:

* Aykut Global İthalat İhracat Anonim Şirketi tarafından verilen işbu garanti, cihazın anormal bir şekilde ve/veya maksat dışı kullanılmasından dolayı doğacak arızaların giderilmesini kapsadığı gibi aşağıda belirtilen hususlarda garanti dışı kalır.

1- Müsteriye tesliminden sonra meydana gelen hasar ve arızalar, 2- Kullanma hatalarından meydana gelen hasar ve arızalar, 3- Voltaj düşüklüğü ve fazlalığı, 4- Hatalı elektrik ve su tesisatı, uygun olmayan su kullanmak, 5- Cihazın etiketinde yazılı voltajdan farklı voltajda kullanma nedeni ile hasar ve arızalar, 6- Cihazın dış bölümleri ile ilgili saç ve plastik aksamın çizilme ve/veya kırılması, 7- Cihazlarımız ev tipidir, ticari ve endüstriyel kullanıma uygun değildir. 8-. Garanti Belgesi üzerinde veya cihaz üzerindeki seri numarasında tahrifat yapıldığında GARANTİ GEÇERSİZDİR.

Müşteri Hizmetleri

444 4 784

Mail: info@aykutglobal.com.tr
Adres: Barbaros Mah. Sedef
Sok. A2 Blok No:19 Üsküdar/
İSTANBUL

Sage®

İthalatçı Firma
Aykut Global İthalat İhracat A.Ş.
Altunizade Mah. Ord. Prof. Dr. Fahrettin Kerim
Gökay Cad. No:13/3 Üsküdar/İSTANBUL
Tel: 0216 634 44 44
www.aykutglobal.com.tr